

第9回

# 全国中学生 バドミントン大会

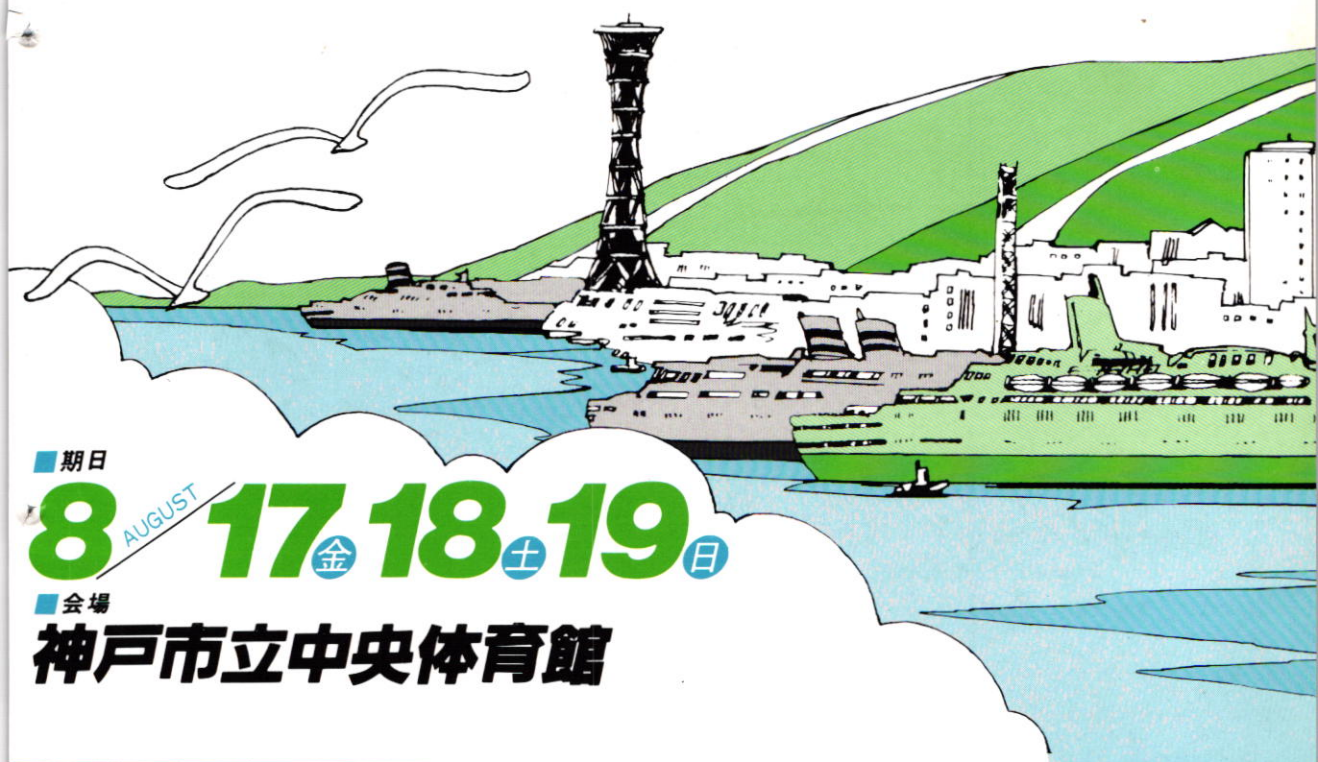

■ 期日

8 AUGUST 17<sub>金</sub> 18<sub>土</sub> 19<sub>日</sub>

■ 会場

神戸市立中央体育館

■ 主催

日本バドミントン協会  
全国中学校体育連盟

■ 後援

兵庫県  
兵庫県教育委員会  
神戸市  
神戸市教育委員会  
兵庫県体育協会  
神戸市体育協会  
読売新聞社  
報知新聞社

■ 主管

兵庫県バドミントン協会

# carlton CSS

ステンレスとカーボンファイバーを技術の力でみごとに一体化。それがカルトンCSSです。ハガネの強靱さとウッドの弾力性を備え、シャトルの伸びと抜群のコントロールを約束します。アンチ・パワー派に、そしてスィンガー派に。期待に応じて登場した世界の名品です。

¥15,000 (ヘッドカバー付)

# carbonic Σ

ラケットの極限を追求した(カーボニックΣ)は、ウッドフレームとカーボンファイバーの一体化により、高度の反撥力と耐久性を生みだしました。さらに、カーボンフレームとカーボンシャフトの絶妙のコンビネーションは、ヒッティング・エリアを限界まで広げ、抜群のコントロールが維持されます。

¥9,500 (ヘッドカバー付)

ザベストオブベスト。それが  
カルトン&メトロ。



- ① CARLTON 3.7 X ¥8,500 ② CARLTON 4.0 Y ¥6,500 ③ CARLTON 4.5 ¥5,500  
④ CARBONIC BLACK ¥6,000 (オール、ヘッドカバー付)



Liem Swie King

1978年度全英選手権

男子シングル優勝

'79

第 9 回

全国中学生

バドミントン大会



**主催** 日本バドミントン協会  
全国中学校体育連盟

**後援** 兵庫県・兵庫県教育委員会  
神戸市・神戸市教育委員会  
兵庫県体育協会・神戸市体育協会  
読売新聞社・報知新聞社

**主管** 兵庫県バドミントン協会

# あいさつ



日本バドミントン協会

会長 本田 弘 敏

全国各地より激しい予選に勝ちのこり、郷土の名誉をになって集った 500余名の選手諸君をお迎えして、第9回全国中学生バドミントン大会が、バドミントンゆかりの地神戸市で開催されますことは、誠に意義深く欣快にたえません。

スポーツは単に勝敗をきそうものでなく、スポーツを通して逞しい体力を培い、協調性を養い美しい友情を育てて行くところに、重要な目的があると考えられます。青春の季節に花開くこの大会が、諸君の人生にとって必ずや思い出深いものであることを信じてやみません。近年我が国におけるバドミントンは、関係各位の非常なる努力により、今や世界のトップレベルにあり、ことに昨年はユーバ杯奪還の偉業を成し遂げました。このことは次代の日本バドミントン界を担う諸君達に、大きな励みになったことと存じます。

どうか選手諸君には日頃練磨の実力を遺憾なく発揮され、最善を尽して、勝って驕らず負けて悔やまず明かるく逞しい、中学生の本領を発揮して頂きたいと存じます。

終りに本大会開催の為に多大の御理解と御協力を賜りました関係各位に対し心から厚く御礼申し上げます。



全国中学校体育連盟

会長 富田 武 忠

第9回全国中学生バドミントン大会が兵庫県神戸市立中央体育館において行われるにあたり、全国各地からこの大会に参加された選手諸君、諸君は、自ら求めてこのバドミントンを愛好しその運動部に所属して、日頃の練磨と努力をつみ重ね、各地の予選会で多くの選手のなかから選抜され、由緒あるこの会場に集まってまいりました。

諸君の喜びと栄光をお祝いするとともに指導にあたられた先生方に敬意を表します。

スポーツは平等の条件下でルールにしたがって公正に戦い、それによって相手を生かし自己を高めるといふよい心と強い体を育てます。中学生のうちからこのバドミントンを通して生涯にわたるすぐれた体力・気力を育て持つということは、おおいに他より誇りうることと思います。諸君が活躍する21世紀が求めるものは、自主性と社会性に富んだ健康で明朗な人間であります。このことを思いこの大会で十二分に実力を発揮して、中学生らしく正々堂々と競技することを期待いたします。そうしてここで得た成果を自分のものとして持ちかえり、ますますの精進をお願いいたします。終りに本大会の企画・準備・運営に当たられています関係役員の皆様に心から敬意を表し感謝申し上げてわたくしのあいさつといたします。

# 歓迎のことば



兵庫県知事 坂井時忠

このたび全国から選抜されたみなさんをむかえ、第9回全国中学生バドミントン大会が兵庫県において開催されますことを心からおよろこび申しあげ、510万県民とともにご歓迎いたします。

スポーツを通じて得る体験は大変貴重であり私は、次代を担うみなさまがたくましい心と体力を養い、新しい時代を力強く歩んでいただくことを念願しております。

日頃の鍛練によって身につけた力と技を十分に発揮し、スポーツマンシップにのっとりすばらしいプレーを展開されるよう期待してやみません。

そしてまた、この機会に一人でも多くの新しい友達を得て、みなさんの友情の輪が一層ひろがりますよう希望いたします。

兵庫県は、国際貿易都市神戸を中心に、阪神工業地帯、国宝姫路城、淡路島内の渦潮、山と海の美しい但馬、そして豊かな自然と貴重な文化財に恵まれています。是非、この機会に県内各地を訪ねていただき、見聞をひろめていただければ幸いです。

選手諸君のご健闘を祈念するとともに本大会のみのり多い成果を心から念願しております。



神戸市長 宮崎辰雄

第9回全国中学生バドミントン大会が、本市において開催されますことを心から歓迎いたします。

全国中学生大会も回を重ねるたびに盛んとなり、その技術も格段の進歩をみせていると聞いております。

また本年は全国中学生大会の一部種目が教育活動として認められるようになったことはこれからのスポーツ指向と振興を高めるものと期待しております。

ここに集う選手のみなさんは日頃の鍛練の成果を発揮し、代表となられた方々ばかりです。

どうか鋭意身体に留意され、最高のコンディションで試合にのぞみ、母校の栄誉をかけ正々堂々、力一杯競技されるよう希望いたします。



**carlton**

That's the name of the game

世界無敵のパートナー！  
リム・スイー・キングとカールトン。

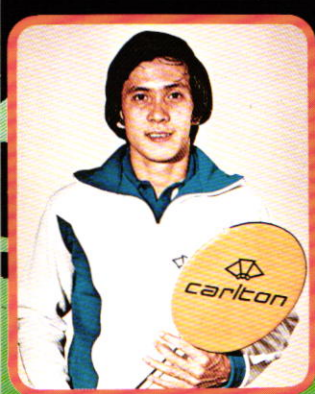
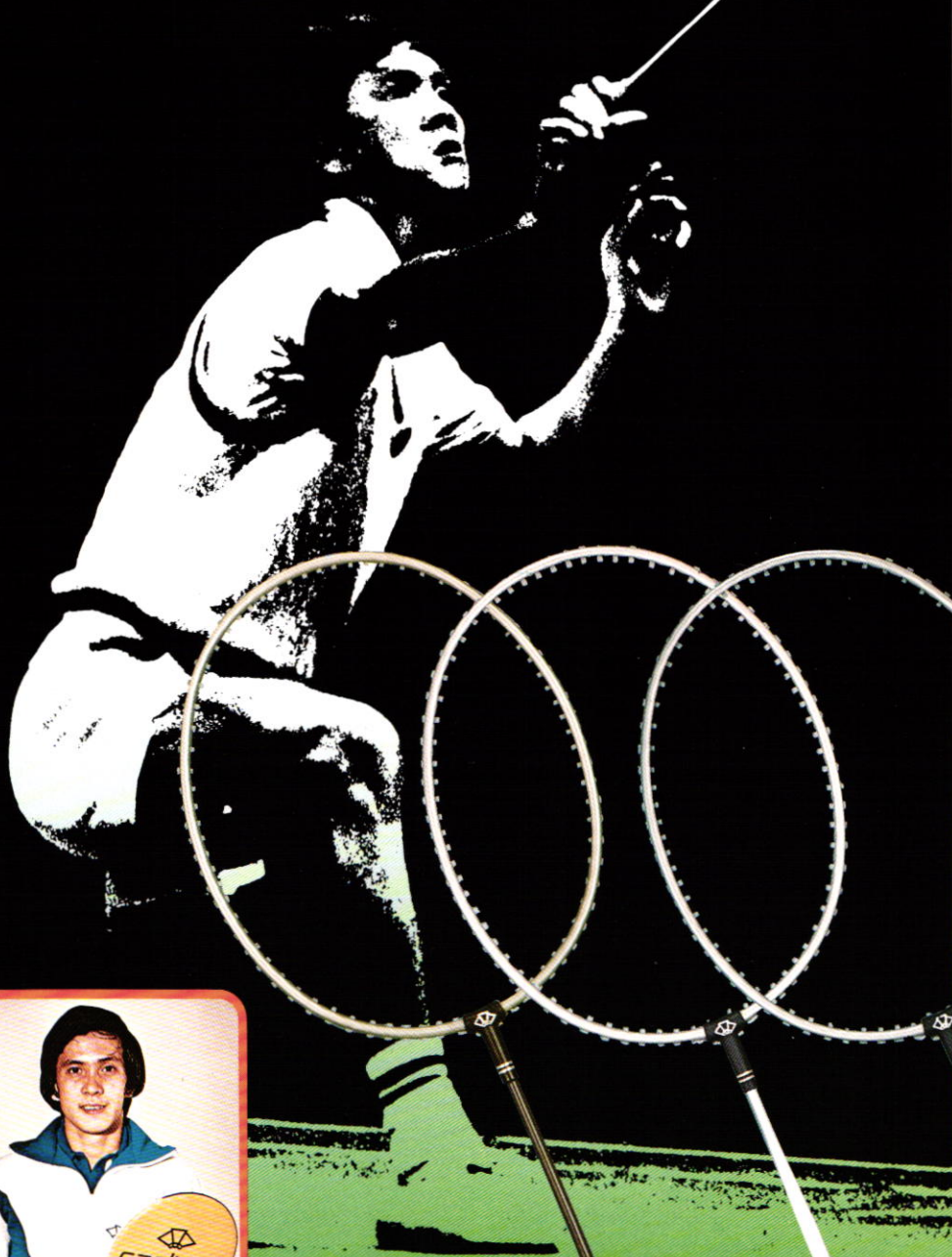

**Liem Swie King** (インドネシア)

- 男子シングル世界ランキング1位
- '78全英選手権男子シングル優勝
- '78アジア大会男子シングル優勝
- '79ワールドカップ男子シングル優勝

*carlton*  
3.7 S  
¥9,500  
(ヘッドカバー付)

*carlton*  
3.7 X  
¥8,500  
(ヘッドカバー付)

*carlton*  
3.7  
¥8,000  
(ヘッドカバー付)



# carlton

## カールトンは水鳥?

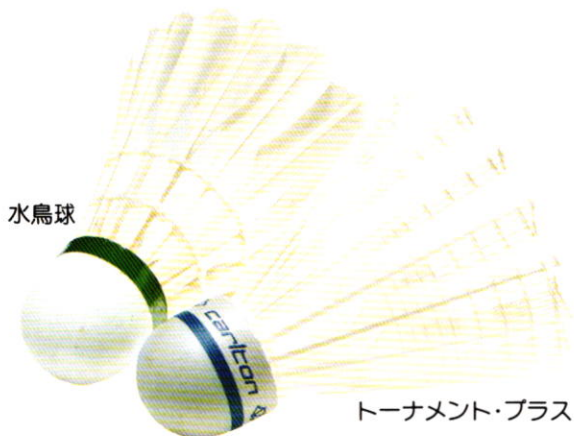

水鳥球

トーナメント・プラス

昭和54年度より、ナイロンシャトルは中学校大会使用球になりました。

### 1 Flight (ハイクリアー時に於る飛行曲線)

カールトンの目標は、水鳥球の原点といわれる英国R.S.L社のターニー・モデルです。垂直に落下してこそシャトルコック。これこそ、カールトンが追求し続けている基本テーマです。右の図を見れば、なぜカールトンが世界中のプレーヤーに使用され、他の追従を許さないか理解していただけるでしょう。



●PHOTO・左より…  
トーナメント・プラス, トーナメント, インターナショナル, クラブ

**トーナメント・プラス** 常に世界をリードしてきたカールトンのニューモデルです。正確なフライト, すばやいたーンオーバー, そしてフェザーのフィーリング。トーナメント・プラスは確かにプラスαを感じさせるシャトルコックです。

**トーナメント** 世界一の消費量を誇るナイロン・シャトルのベストセラー。水鳥球の数倍の耐久性をもち、しかも、最も飛び方が似ていると評価されています。この絶大な定評は他の追従を許しません。

**インターナショナル** 国産品とは比較にならないほど優れた性能をもち、しかも値段は国産品と変わりません。耐久性はトーナメントよりも丈夫です。初・中級者のための試合・練習球としてどうぞ。

**クラブ (練習球)** 1ダース ¥2,400 (1個 ¥200)

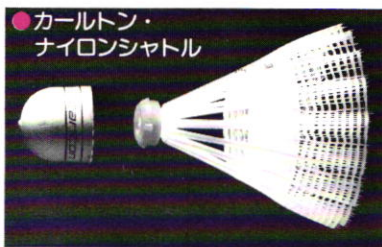
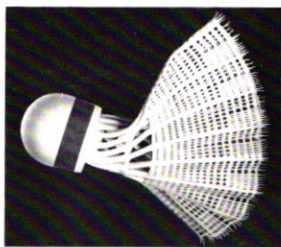
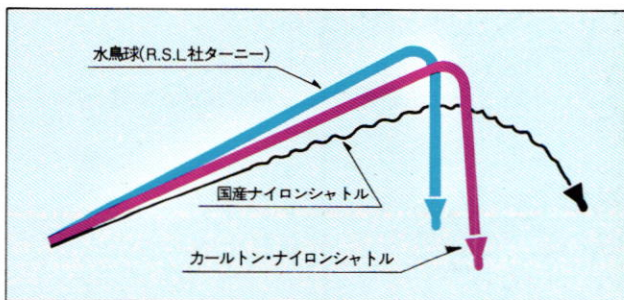

●カールトン・ナイロンシャトル

●国産ナイロンシャトル

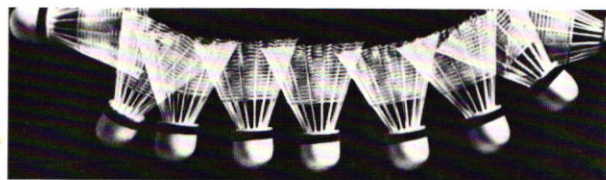

●カールトン・ナイロンシャトル



### 2 Durability (耐久性)

丈夫と言われるナイロンシャトルをさらに一步進めたのがカールトンです。回転機構の採用によりネジレをなくし、ヘッドもこわれやすいコルクからP.V.C.に変える事によって耐久性を更にアップしました。

(寒冷時に使用される時は、お湯で暖めてからご使用下さい。耐久性がグーンとアップします。)

### 3 Turnover

(ネットプレー時の復元性)

ターンオーバー。この返りの速こそカールトンの真髄です。ごらんの通り、国産シャトルと比べ違いがひと目でわかります。正確なショットを生む素早いターンオーバーこそ、微妙なタッチが要求されるバドミントンには欠く事のできない大事な要素です。

# 歓迎のことば



兵庫県教育長 森 脇 隆

このたび全国各地から、元気な選手諸君を迎えて、第9回全国中学生バドミントン大会が本県で開催されますことは、まことに喜びにたえません。心から歓迎いたします。

選手諸君は母校の期待と榮譽を担い、汗と涙と友情の中から、難関を突破され、出場の栄冠を獲得されましたことに対し心からお祝い申し上げます。

いうまでもなく、スポーツは勝つことのみが、目的でなく、心身を鍛練して幾多の苦難を克服する旺盛な精神力と不断の活動力を 養うことに大きな意義があります。

試合に臨んではフェアプレーの精神にのっとり、平素の練習成果を十分に発揮して最後まで全力を尽して健闘されんことを希望いたします。

終りに本大会開催にあたり関係各位から賜りましたご支援、ご協力に深く感謝いたしますとともに、本大会が希望と友情にみちあふれ、輝かしい成果をあげることができますよう心からお祈りして歓迎の言葉といたします。



神戸市教育長 安 好 匠

全国中学生バドミントン大会が神戸市で開催されますことは大へん喜ばしい限りであります。

全国中学生大会も9回を数え、競技技術は急速な向上をみせていると聞いております。

また本年から全国中学生大会7種目が学校教育活動として認められましたが、今後の中学生スポーツ愛好者にとっていい刺激となるよう期待しております。

晴れて今日ここに集われたみなさま方は、学業のかたわら、きびしい鍛練の成果を発揮し、代表となられたのですが、どうか身体に留意され、中学生らしく正々堂々力一杯努力し、悔いのない試合をされるよう希望いたします。



# 歓迎のことば



兵庫県体育協会

会長 田村 亨

炎天猛暑の中にも、夏休みという絶好の機会に、第9回全国中学生バドミントン大会が兵庫県で開催されますことを心から歓迎いたします。

選手の皆さんは、幾多の難関を突破されて、本大会へ出場する栄冠を獲得されましたことについて、心からお祝い申し上げます。

試合に臨んでは、平素の練磨の成果をいかんなく発揮されるとともに、フェアプレーの精神にのっとり、ベストを尽して正々堂々とプレーされることを希望します。またこの大会を通じて、全国から参加されている多くの友達と親しく会話し、友情を深め、中学生時代の最良の思い出となるような日々を過していただきたいと存じます。

昔から「鉄は熱いうちに打て」ということわざがありますが今、世界の国々はジュニア選手の育成と強化に全力を傾注しています。

これに関しては、我が国も同様であり、次代のスポーツ界を担って立つ若い皆さんに熱い視線を送っていますので、これに答えて、立派なスポーツマンに成長されることを念願して止みません。

この期間は炎暑が続きますが、十分に体調を整えられ、心身共に最良の状態を維持されるよう祈念いたします。

この大会の開催にあたり、各方面の方々のご尽力に対し感謝するとともに、歓迎のあいさつといたします。



# 神戸 Y M C A

神戸市生田区加納町2丁目

電話 神戸(078)241-7201

# 歓迎のことば



兵庫県バドミントン協会

会長 今井 鎮 雄

第9回全国中学生バドミントン大会に御参加の皆様方、緑と港の街神戸市へようこそおいで下さいました。関係者一同心から歓迎申し上げます。

本大会は中学生諸君が勉強のかたわら体育活動を通じて修得した成果を発表する唯一の全国大会であり、中学スポーツ振興の原動力になっておりますことは申すまでもありません。

本県で全国バドミントン大会が開催されますのは、第11回国民体育大会以来実に23年振りでありますのでこの意義ある大会の開催地として皆様方に持てる力を十分に発揮して頂きますよう鋭意準備を整えて参りました。どうか皆さん、競技に臨んでは自己のベストを尽し中学生らしい立派な悔いのない試合を行って下さい。

そしてこの機会に全国中学生相互の友愛を深め、また美しい神戸の街の自然と人々に接することにより、この大会が皆さんの心に青春の良き思い出として刻まれますよう願って止みません。

終りに本大会開催にあたり格別のお力添えを賜りました関係各位に深甚なる敬意と感謝を申し上げ、大会の成功を祈って歓迎の言葉と致します。

**HATACHI**

驚異のシャトルコック  
INTERNATIONAL N<sup>o</sup>.10N BADMINTON SHUTTLECOCKS  
未来派  
**ハネエース** 審査合格  
21世紀のシャトルコック  
バドラケットの逸品!  
**DIATOON 5000**

日本バドミントン協会公認  
日本一の生産量を誇る 本社・静岡県湖西市新所三 TEL (05357)8-1501代表  
東京営業所 東京都台東区蔵前3-10-7  
TEL (03) 861-2277

**羽立工業株式会社**  
HANEACE

# ようこそ風見鶏の町へ



神戸市立生田中学校

竹原雅美

夏もまっ盛りになってきましたが、ようこそ神戸へいらっしゃいました。

私たちの町神戸は、NHK朝の連続テレビ小説「風見鶏」の舞台となりました。校区の北野界限には、明治20～30年代から建てられた異人館がたくさん残っています。中世のヨーロッパで魔除けのシンボルとして教会の光塔に飾られたという風見鶏、今では異国情緒ただよう港町、エキゾチックな神戸の象徴として、海・坂・山と共に人々から愛され親しまれています。

また、昭和56年には新しい海の文化都市の創造をテーマにした神戸ポートアイランド博覧会「ポートピア'81」が開催されます。

明るい陽ざしと潮風の香る神戸で第9回全国中学生バドミントン大会が盛大に開かれることは、皆さんにとっても私達にとっても幸福な事だと思います。選手の皆さんは、都道府県の代表です。そして今からスポーツマンシップに則り、正々堂々と戦おうとしています。

今のこの気持ちを忘れずに、今までの積み重ねてきた力と技を最後まで十分に発揮して下さい。

イソガニ 甲長3センチくらいで、各地の磯にごくふつうに見られる。甲はなめらかではほぼ四角形。はさみ脚には小さな斑点が散らばっている。

コカ・コーラはThe Coca-Cola Companyの登録商標です。

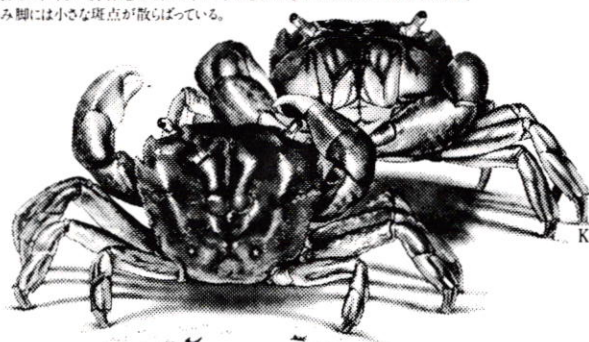

いつまでも、いっしょに  
はしゃげる仲間でありたい。私たちは  
Keep Japan Beautiful(こんにちは美しい日本)を  
こども呼びかけています。美しい自然は  
一人一人の小さな心がけから。皆さまの  
ご協力をお願いします。  
ゴミ、あきかんは、くずかごに。

自然がきれいになって  
いちばん喜ぶのは誰だろう。



近畿コカ・コーラボトリング株式会社



**KING OF NYLON SHUTTLECOCKS**  
**TOURNAMENT ACE**

トーナメントエース

日本バドミントン協会検定合格球  
都・道・府・県・中学校大会使用球

**SunBatta**

株式会社 諸江製作所  
〒151 東京都渋谷区笹塚2-46-8 ☎(03)377-4401(代)

# 大会役員

大会会長	日本バドミントン協会会長	本田弘敏
大会名誉副会長	兵庫県バドミントン協会名誉会長	岡崎忠
大会副会長	全国中学校体育連盟会長	富田武忠
〃	日本バドミントン協会副会長	広田兼敏
〃	〃	森友徳兵衛
〃	〃	小口政雄
〃	〃	松下正寿
〃	〃	秋草篤二
〃	〃	柴田勝治
〃	〃	磨井洋一
〃	〃	今井鎮雄
顧問	兵庫県バドミントン協会会長	
	石渡俊一・白山源三郎・松葉徳三郎・工藤正之・菊地道衛・飯田宣男・後藤嘉男・坂口稔・西島正道・正木久喜・和田喜久蔵・坂井時忠・宮崎辰雄・森脇隆・安好匠・田村亨・増谷勲・岡久雄・柚木学・杉浦行男・田中重夫	
参与	地崎宇三郎・清藤六郎・山本祐二郎・森康・松橋藤吉・鈴木伝四郎・原正・阿久津順一・岩崎純三・日野貞夫・市川十郎・須田勝勇・穴水清彦・吉川芳男・中村伝・原二三男・清水規短雄・富下明・矢部喜一・織田喜一・後藤淳・安西武二・神谷一三・栗本藤四郎・永末英一・藤田庸右・坂口常博・中尾喬一・中川四郎・石田祥史・天野辰雄・林義郎・安藤明・俊成薫・内藤健・結城健輔・四島司・梶原景光・横尾秀夫・藤田義光・脇屋長可・米丸芳男・相澤尚夫・稲葉盛輝・遠井稔男・吉持節夫・久山勝之	
大会委員長	日本バドミントン協会副理事長	伊藤基記
大会副委員長	全国中学校体育連盟理事長	川口一夫
〃	日本バドミントン協会副理事長	浅岡武
〃	〃	小飼栄一
〃	兵庫県中学校体育連盟会長	前滝一弥
〃	兵庫県バドミントン協会理事長	北義一
大会委員	青木昭二・池田昌道・板垣隆房・伊藤鉦一・今北基夫・井上忠久・神沢曉・北義一・里見光徳・杉田安雄・中山広明・並木万次郎・福田武・相場清一・穂山正雄・五十里光秋・伊豆晃・内多小五郎・岡本武利・川上弘・関根義雄・内藤安雄・中島寿禱・布引修二・野村嘉明・保坂俊一・三須徳次・山根怜・渡辺雅人・和田寿・上原正士・加藤三夫・村山幸雄・高丸隆・沼尾省治・下山君美・播磨利夫・片平市朗・酒井一九・黒木昊・田中享・宮内宏・笠原一男・神隆・竹林克彦・中村隆・松橋裕・須藤博・加藤寛治・高橋重夫・土方充・宮川忠和・桑澤英晴・遠藤真男・堺三徳・朝見順一・大箸昭司・渡辺成雄・河田歳雄・沢長寿・宝来敏夫・木村寛・吉田健次郎・高麗久義・安倍淳美・津守幸介・東条義昭・浜中誠・富田善明・山本能也・東田多美男・柿本修宣・本郷節生・川島一郎・藤本滋・尾崎公男・仲村寛市・丸山芳春・林健二	

# 競 技 役 員

総務委員長	兵庫県バドミントン協会副理事長	平 林 弘 嗣
総務副委員長	〃 常務理事	神 谷 衛
式典係	仲山 巖・波多野英一・四ツ谷カズ・藤原清尚・並河京子	
報 導 係	安田綾子・沢野公一・森 麻子・角上弘子・荻原幸恵	
受付・接待係	久保 勲・小南尚代・谷口真知	
救 護 係	佐藤整形外科院長	佐 藤 宏
宿 泊 係	近畿日本ツーリスト(株)神戸ユーストラベルセンター 小門敬行グループ	
総務補助員	北須磨高・親和女子高・山手女子高バドミントン部員	
競技委員長	日本バドミントン協会常務理事	北 義 一
競技副委員長	〃 理事	野 村 嘉 明
〃	兵庫県バドミントン協会常務理事	川原崎 敏
競 技 委 員	伊藤鉦一・相馬清一・関根義雄・河辺満・菅原幸雄・ 高橋清治・中山邦夫・山崎博光・前田耕作・松村伸二 ・北村優明・神 隆・松本弘充・齊藤栄・中島寿禱・ 七沢宏光・岡本武利・浜中誠・本郷節生・黒崎二男 疋田一敏・黒坂文男・徳本 浩・楠井 実 仁田孝二・広田 稔・波多野英一・菅 一博 玉川和義・池内幹夫・多田正幸・森脇善博 四ツ谷カズ・藤原清尚 豚座一利・森田幸男・三上史哉	
会 場 係		
進 行 係		
記 録 係		
掲 示 係		
シ ャ ト ル 係		
審 判 長	日本バドミントン協会常務理事	池 田 昌 道
副 審 判 長	兵庫県バドミントン協会 〃	粟 守
審 判 主 任	仲山 巖・宝崎昭宏・田中博文	
主 審	青木祥道・井上和彦・湯浅庸介・佐藤正敏・置塩進・ 山川哲也・今津裕幸・岩田輝彦・田中勲・谷岡龍哉・ 水野時彦・平田順一・志摩輝彦・南明秀・森本昌幸・ 山本公大・太田正志・広山正志・福井弘美・田坂真理 ・高橋明子・山崎節子・大島節子・香林敦子・水口文 子	
線 審	星陵高・甲南高・東灘高・長田高・須磨高・市神戸商 高・赤塚山高・神戸高・北須磨高・御影工高・市尼崎 高・夙川学院高・山手女子高・園田学園高・武庫川高 ・親和女子高・神戸野田高・ 上記各高校バドミントン部員	

# 大会日程

大会第1日 8月17日(金)

	時間	会場
監督会議	9:30~11:00	神戸市立婦人会館会議室
開会式	13:00~14:00	神戸市立中央体育館競技場
ブロック代表者会議	14:00~16:00	神戸市立中央体育館第2会議室
競技第1日	14:30~17:30	神戸市立中央体育館競技場

大会第2日 8月18日(土)

競技第2日	9:30~17:00	神戸市立中央体育館競技場
-------	------------	--------------

大会第3日 8月19日(日)

競技第3日	9:30~14:00	神戸市立中央体育館競技場
閉会式 (表彰式)	14:30~15:00	神戸市立中央体育館競技場

手軽な贈りもの

## ダイマルショッピング"ホンポ"

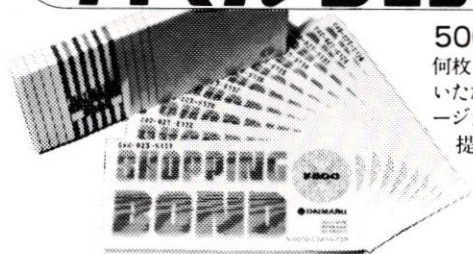

500円単位の商品券  
何枚でも組合わせてご使用  
いただけます。封筒とメッセ  
ージカード付き。全国の大丸  
提携店で通用します。



神戸店(078)331-8121  
新長田店(078)643-2951



いま世界は95gに興奮する。

また、ヨネックスならではのクリエイティブなラケットが誕生しました。世界で最軽量。なんと、100g以下のフルカーボンシャフトラケット、カーボネックス8です。フレームは特殊合金アルミ、シャフトはフルカーボン。強烈なパワーを秘めながらこの軽さは、まさに世界新。バドミントンプレイが二歩も三歩も前進します。このヒーローの登場で。

**新発売** ラケット重量極限の壁を遂に破った  
FULL CARBON SHAFT RACKET

**B-8500 Carbonex8**

カーボネックス・エイト(特殊アルミ合金フレーム・フルカーボンシャフト)… ¥8,800  
(イエロー・オレンジ・グリーン)・重量表示・1-U(100g~95g)・2-U(95g~90g)





# バドミントン専門店

- \* 注文は電話一本でOK
- \* ラケット、ウエア、シューズ何でもそろろう
- \* 専門店ですので格安
- \* 一度電話を豚座までして下さい

## 三神総業株式会社

イノコザ  
豚座一利

神戸市長田区片山町5-12-3

TEL (078) 642-3914

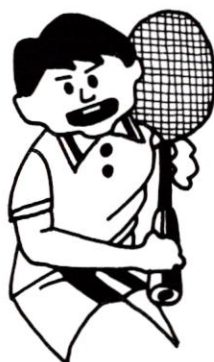

# 開会式次第

1. 開式通告
2. 選手入場
3. 開会宣言 大会委員長 伊藤基記
4. 君が代斉唱
5. 優勝杯返還 男子 神奈川県 女子 熊本県
6. 開会あいさつ 日本バドミントン協会副会長 小口政雄  
全国中学校体育連盟副会長 坂口稔
7. 歓迎あいさつ 兵庫県知事 坂井時忠  
神戸市教育長 安好匠  
兵庫県体育協会会長 田村亨  
兵庫県バドミントン協会会長 今井鎮雄  
生徒代表 神戸市立生田中学校 竹原雅美
8. 選手宣誓 選手代表 尼崎市立立花中学校 山根将史
9. 競技上の注意 競技委員長 北義一
10. 審判上の注意 審判長 池田昌道
11. 閉式通告
12. 選手役員退場

式典協力

報徳学園吹奏楽部

# 注意事項

## 総合的な注意

1. この大会は、現行日本バドミントン協会競技規則、同大会運営規定に準じて行なわれます。
2. 競技場の運動靴は、競技用と屋外用をはっきり区別して下さい。
3. 試合のため会場へ到着したら「受付」をすませてから入場して下さい。
4. フロアの上では、飲食は厳禁になっております。
5. 応援は「声援」でなく「拍手」で行なって下さい。
6. 最近体育館内で、しばしば盗難が発生しております。貴重品は、かならず各自で十分に管理して下さい。
7. その他は監督会議で連絡します。

## 競技上の注意

8. この大会は、オーダー用紙提出を次のように定めます。
  - (1)大会第1日(8月17日)14時30分からの試合のチームは監督会議時配布されたオーダー用紙を開会式終了後「進行係」に提出して下さい。
  - (2)大会第2日(8月18日)第3日(8月19日)9時30分からの試合のチームは、会場へ定刻45分前までに到着、30分まえまでにオーダー用紙を「進行係」へ提出して下さい。
9. この大会は競技開始の順序を次のように行ないます。
  - (1)エントリーされている者は、全員10分前になったらステージに向かって右側にある集合所へ整列します。
  - (2)集合完了と同時に入場します。
  - (3)あいさつ後、3分間ずつ練習時間を与え、第1ダブルスから始めます。
  - (4)ゲームの進行状態に応じて2コートで並行して試合を行うことがあります。
  - (5)棄権とみなす時間は、30分前までに(または、指示のあった時間までに)オーダー提出がないとき、又は集合の締切り時刻(定刻10分前)に集合しなかったとき。
10. ベンチへ入ることのできるのは、当該試合のエントリーされた者のみです。
11. 選手の変更は、監督会議をもって最終のものとしします。
12. プレーヤーは、余分な発声を厳に慎んで下さい。
13. 主審が認めた以外、タイムはいっさい認めません。

## 審判上の注意

14. 審判団は、厳正公平にその任にあたります。
15. 会場内の附属物にシャトルが当たったときは、フォルトとします。
16. 競技規則第12条、14条、16条、20条などを特に精読しておいて下さい。
17. つぎのような欺まん行為に注意しましょう。
  - (1)故意に行なう汗ふきや靴ひものしめかえ。
  - (2)極端におそいレーシーバーの構え。
  - (3)サービスするまでに極端にながいサーバーの静止。
18. 「抗議」はいっさい認めません。それとおぼしき言動には応じかねます。不審なときは、礼儀正しく当該プレーヤーか監督が主審に「質問」して下さい。もし判定に服しないときは、その試合を放棄したものと見なします。
19. この大会の使用シャトルは、合成球(6社6銘柄)を使用します。シャトルの銘柄選定は選手が行い、もしA・B選手の銘柄が異なる場合、運営規定第22条により主審が決定致します。
20. 「異議」の申し立ては、書類で競技委員長に提出してください。



## 中学生大会に望む



日本バドミントン協会副理事長 伊藤基記

中学生大会が日本のバドミントンの普及と水準の向上に重大な役割を果たしていることは、この大会の発足当時、指導委員長として関与したものの立場から、うれしいことだと思っている。ここで私は、乳幼児時代から『道具を使う遊び』が『ラケット遊び』として『種』が蒔かれ、小学生時代に『バドミントン遊び』として発展し、それが中学生のバドミントンにつながっていること。実にそれが高校・大学のバドミントン競技に『力』として流れていることが看取されているからである。

然し、中学時代の上位選手が、高校・大学へと順当に伸びてゆくかどうかを試される時代に突入していること。中学生をうけ入れた高校・大学の環境に問題があるのか、本人が早熟にすぎたのか、必ずしも順当な結びつきをしていないことも考えなければならない。

又、学校体育・社会体育、いずれの分野に属するものかについても混乱がないとはいえない。何が中学生のバドミントンを育てたかということも考えなければならないだろう。各県・各地の事情も千差万別である。組織として育てていない組織が、これは自分達の勢力範囲だということに問題はないだろうか。本体は生徒児童であり、バドミントンなのである。面つや、勝負にこだわるのが、最も危険であり、大きなブレーキにならねばよいかと憂慮している。私は大会を主催する立場として、残念ながら、今までの大会に満足していない。眼にあまるサイド・コーチや、行きすぎた応援が、コート上の選手達の実力発揮に大きなブレーキになっているからである。

従って、正しい学校体育と正しい社会体育が、協調して、教育の中の体育、体育の中としてのバドミントンが、すくすくと伸びている現実を、この大会の中に確認される日を待望するものである。



## 大会に臨んで——



北海道

山住一史

本道中学生のバドミントン競技の普及は年々広がり、道内中体連地区26地区ほとんどを網らしようとしています。

こうした競技は人口の増加に対して必ずしも競技力が向上しているとは言いきれない悩みがあります。

この悩みを克服するために各地区協会及び学校の指導者は冬零下15度を下まわる冬季練習の工夫、夏季における練習方法を考え、努力を重ねています。

女子チームは準優勝から是非とも全国チャンピオンの座を獲得したいものであります。又、男子チームは一度も果したことの無いベスト4入りをめざして頑張りたいものです。

日頃の努力の成果を本大会において、充分発揮できるよう、気力・体力、ともに充実させて、最善を尽くしたいと思います。

大阪府

杉田忠邦

皆さん、こんにちは。

私達は年1回のこの大会を楽しみにしています。この全国大会が中学生のバドミントン愛好者にとってどんなに夢をもたせているか、又、毎日の練習にも大きな目標があり、気ははいります。

さて、近畿の府県は大会初期のころハイレベルを維持し、近隣の決勝戦もありましたが、ここ3年は少し遅れをとっております。が、現在『近畿は一つ』を合い言葉に必ずや全国のトップを奪回するつもりで練習に励んでいます。我が大阪府チームも近畿のリーダーとして今大会、大いに頑張る決意です。

おわりにあたり、本大会の準備・運営にあたられる方々に感謝すると共に、各都道府県代表の選手諸君の健闘を祈ります。

石川県

森川徹

年々、中学生は技術的に向上し、今大会もかなり高度な試合が予想されます。

県中バド界は、まだ県大会が行われておりませんが、各中学校のレベルも高くなっており、わがチームも日々猛練習を積んでおります。昨年は、惜しくも男子は優勝県神奈川に2対1で、女子は香川に敗れましたが、今大会は、上位進出を図りたいものだと思います。

第2回大会で男子が準優勝して以来、やや低調な県中バド界あげて、今年は好成績をめざしたいと思います。そのためにも、技術的には基本に忠実に、最後まで粘りぬく精神力・体力をつけていくことを県中体に向けての合言葉として頑張っております。石川県は、高校・一般と好成績を上げている反面、中学生は、今ひとつの感があり、このあたりで大きな躍進をめざしたいと思います。

最後になりましたが、神戸大会のご成功をお祈り申し上げます。



# 大会に臨んで



## 熊 本 県

葦原 健 身

大会を迎えるにあたり抱負を一言とのことですので、本県を代表いたしまして述べさせていただきますと思います。ここ4年間大会の成績を振り返りますれば、男・女とも常にベスト4以内であり、毎年男・女のどちらかが必ず優勝しており「態本強し」の感があるかと思いますが、予想に違わず、今年も「女子の三連覇」には99.9%の自信を持っております。(男子はベスト8で上出来か?)と言いますのも、本県は小学生から中学生・高校生までを一貫して指導する他県に先駆けたところの社会体育クラブ制度を持っているからにはかなりません。社会体育クラブを発足させ約10年、チビっ子達が中・高校生に成長したことをお考えいただければ、最近の本県青少年層の活躍にも納得がいただけるものと思います。また今大会のあり方になります、バドミントン界100年の大計のためにも、私達は一人でも愛好者がいれば出場・チャンピオンへの道を開く「選抜方式」を取り続けるべきであることを強調いたします。

## 岡 山 県

岡 本 次 郎

岡山県は、例年、中国地区大会は制しているものの、全国レベルへは今一步ということで、ここ数年、低迷を続けている。

今年の男子チームは、選手の粒がそろい、力が平均している。体格にはさほど恵まれないものの、ぜひ初戦を突破し、ベスト16に食い込みたいと張り切っている。

一方、女子チームは、昨年の全国大会・中国大会の経験者3名を擁し、中学生としては経験豊かな選手をかかえているので、充実したチーム構成となっている。湯木博恵・近藤小織両選手を生んだ地でもあり、日頃の力を出しきって、第1回大会の第3位に迫る成績を目標に頑張りたいと思っている。

## 高 知 県

門 脇 道 夫

本県は女子が8年連続、男子が6回目の出場ですが、まだベスト8の壁が破れないのが現状です。今年は選手層の厚さでは、近年にない充実したものとなっておりますので、チームワークをもっと頑張りたいと思っています。本県の悩みは、県全体のバドミントン人口が少なく、また、地域的に他県の選手との練習がほとんどできないということです。そのために、技術的なことはともかく、試合に慣れていない選手が多く、大きな試合に出場して、自己の実力が十分に発揮できるかどうか最も心配されるところです。

しかし3年生を中心に、中学生最後の大きな大会に出場し、頑張ることを心に誓って練習に励んでいますので近年にない成果をあげてくれるものと思っています。

## 岐 阜 県

大 堀 清

実力を十二分に発揮し優勝をめざす

第1回愛知大会以来、男女とも毎回出場をし、善戦を続けてきているが、これまでの大会成績は、残念ながらベスト8にとどまっている。

本年度のチームは、例年と同じく複数学校の選手により混成チームとして編成したが、日ごろの交流や試合などにより、お互いに気心もわかり合っており、極めてチームワークもよい。

それにも増して、コーチ陣にも恵まれ、競技レベルも一段と向上してきており、期待も大きい。

今大会こそは、日ごろの練習で積みあげてきた体力・精神力・競技技術をフルに発揮し、念願の優勝を果たしたい。

短期間ではあるが、お盆返上の合同強化練習でコンディションを仕上げ、万全を期して大会に臨みたい。

## 宮 城 県

柴 崎 衛 養

宮城県代表男子チームは2年ぶりに角田市立西根中学校と決定しました。かつて再三にわたり、西根中を中心にした宮城県代表を全国大会に送りました。この学校は3年前の宮城大会では、埼玉県との対戦で奇蹟の大逆転を演じた村上選手を育てています。今回はその弟も選手として参加しておりますので、ねばりのある試合が期待されます。マナーの良さでは県下随一といわれるチームです。

女子は昨年到现在の常務の聖ウルスラ学院チームが代表と決定しました。このチームは昨年1・2年生のチームで全国大会に出場し、今年はその経験を生かして出場するわけです。エースの星選手をはじめ、キャプテンの遊佐選手は一段と力をつけ、上位にくいこむのはまちがいのないところでしょう。

わが宮城県は男女共経験の豊かなチームを全国大会に送れたことを喜んでおり、その健闘に期待しています。

## 神 奈 川 県

重 実 裕

我々は練習します。それはいつも勝つための練習です。しかし、はっきり言ってしまうと、今、我々はとても不安です。誰だって試合前は恐いと思います。なぜなら勝負がかかっているからです。しかし、我々は県の代表として、その不安な心、恐さを、のり越えなければなりません。現に、去年の我が神奈川県チームはそれをのり越え、男子は優勝、女子は準優勝というリッチな成績を残しました。

昨年のチームにできて、我々にできないことがあるのでしょうか。そんなことは絶対にないと、我々は信じています。

常日頃の苦しい練習、市大会あるいは県大会、またはその他の試合を踏まえての、かすかな自信が、我々をそう信じさせます。しかし、不安がないわけでもありません。年々変動する全国の各チームの力は想像以上のものがあるからです。我々のかすかな自信に支えられたこの力で、はたして通用するのだろうかと思うと不安でいっぱいです。

ともかくにも、もてる力を精一杯だしきって、悔いの残らない試合をすることです。我々をここまで育ぐくんでくれた、先輩・両親・友達などの暖かい協力、またこれらの人達の我々に対する期待、それらのためにも、そして、なんといっても自分達のためにも、精一杯、できるかぎりのプレーをしたいものだと思います。

## 兵 庫 県

柴 田 俊 玄

第9回大会開催が本県に決定して以来、全県をあげて選手強化に努めて来ましたが、本県の中学生のレベルは決して高いとは言えず、県代表選手の選考は難行を極めました。しかし、選考された代表選手は郷土の誇りと名譽のために、10回にわたる強化練習・合宿によく耐え、上位進出をねらっております。

私達は競技に臨んでは、自己のベストを尽し、中学生らしく、立派な悔いのない試合を行なう所存であります。全国から参加される皆さんのご健闘を祈ります。



# 世界のシャトル、RSL

全英大会公認球として有名なRSLのシャトルコックをゴーセンがお届けします。

## 全国中学生大会使用球決定！

世界のコートを翔んだRSLの  
高い技術を日本のプレーヤーに！

全英大会をはじめ、世界のビッグトーナメントの公認球としてあまりに有名なRSLのシャトルコック。このRSLが開発したナイロン・シャトルシリーズ(ビクター・グラージュ・コンピート)を、ゴーセンが一斉に発売開始。このRSLシリーズ、性能は水鳥に匹敵するばかりか、耐久力と打球感ではそれをはるかにしのぎ、どんな壁色・採光のコートでも打球の見きわめはパーフェクト。世界のコートを翔びまわったRSLならではのシャトル作りの技術が、日本のプレーヤーをうならせるでしょう。練習・試合にぜひお試しください。

No.255  
RSLコンピート  
(ナイロン)  
10個 ¥2,600  
@ …… ¥260

No.256  
RSLビクター  
(ナイロン)  
10個 ¥2,450  
@ …… ¥245  
検定合格球

No.257  
RSLグラージュ  
(ナイロン)  
10個 ¥2,000  
@ …… ¥200  
試合球



本社 ● 千540 大阪市東区豊後町4 ☎ (06)942-5816(代)  
東京支店 ● 千811 東京都台東区東船場4-14-2 ☎ (03)862-6576(代)  
福岡営業所 ● 平810 福岡市中央区基院1-4-8 ☎ (092)712-5247(代)  
北陸営業所 ● 平921 石川県金沢市横川17-22 ☎ (0762)47-0200(代)



# 大会タイムテーブル



## 大会第1日 8月17日(金)

試合開始時間	コート	1	2	3	4	5	6	7	8	9	10
14:30~16:00		B 1	B 2	B 3	B 4	B 5	G 1	G 2	G 3	G 4	G 5
16:00~17:30		B 6	B 7	B 8			G 6	G 7	G 8		

## 大会第2日 8月18日(土)

試合開始時間	コート	1	2	3	4	5	6	7	8	9	10
9:30~11:00		B 9	B 10	B 11	B 12	B 13	G 9	G 10	G 11	G 12	G 13
11:00~12:30		B 14	B 15	B 16	B 17	B 18	G 14	G 15	G 16	G 17	G 18
12:30~14:00		B 19	B 20	B 21	B 22	B 23	G 19	G 20	G 21	G 22	G 23
14:00~15:30		B 24	B 25	B 26	B 27	B 28	G 24	G 25	G 26	G 27	G 28
15:30~17:00		B 29	B 30	B 31	B 32		G 29	G 30	G 31	G 32	

## 大会第3日 8月19日(日)

試合開始時間	コート	1	2	3	4	5	6	7	8	9	10
9:30~10:50		B 33	B 34	B 35	B 36		G 33	G 34	G 35	G 36	
11:10~12:30			B 37	B 38				G 37	G 38		
12:50~14:00			B 39						G 39		



旅行のことなら……

ご出発の安心感 お帰りの満足感

# 日本交通公社

大阪修学旅行センター  
神戸

祝  
第9回  
全国中学生バドミントン大会

学校法人 園田学園

大学・短期大学・高等学校・中学校・幼稚園  
 尼崎市南塚口町1丁目24番16号  
 電話大阪(428) { 2242~4  
 { 3177(幼稚園専用)  
 (阪急塚口駅下車南200米)  
 〒661

果汁入りの  
サンタリー  
オレレンジエード

標準中味価格・瓶保証金300円別

大型香る6杯  
わがずか(70円)

サンタリー  
ade

果汁入りの飲料はサンタリー



日本バドミントン協会公認  
本年度各選手権大会指定ネット  
(今大会使用)



いつも安心してプレーの出来る  
丈夫で長持のするネットです。  
是非ご指命ご愛用下さい。

埼玉県幸手町中1丁目7-4

Y. M. ミセキネット ミセキネット製作所

TEL 04804 (2) 0379 〒340-01

## バドミントン用品専門店



ラケット・ウェアは  
商品豊かな  
専門店です!!

大ースポーツ(株)

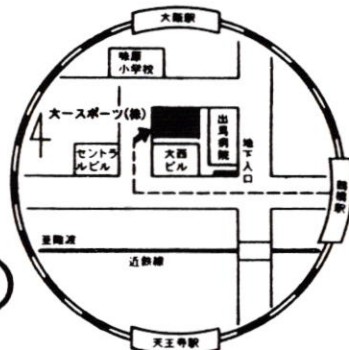

AM 9:00 ~ PM 6:00 (日・祝・休日) 鶴橋駅下車北西200m

〒543 大阪市天王寺区味原町6番地 TEL 大阪(06)768-2312(代)~4



# 反発の創造。

ゴーセンバド・ガット ● ウインテックスシリーズ ● ハイ・シープシリーズ

## 世界に誇るゴーセンのガット技術。

世界15か国でパテントを取得。ノ

世界的なガットスペシャリストGOSEN。その証明は世界15か国におよぶパテントの取得。日本はもとより世界各地のファンを魅了したガットの数々。それはまさにゴーセンならではの技術における《完成度の高さ》を示すものです。

### ■中空糸・特殊油入り (PAT. 1106964)

糸の芯部分を空洞に。この中空部分が打球に鋭い反発を促進。また打球音・打球感も抜群なものにしま

す。この中空糸の中に特殊油を注入。この油がガット

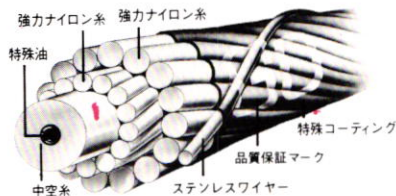

表面に粘着し、油まかくガットを外気(乾燥、湿気など)から守り、ガットコンディションを完全キープ。

### ■ステンレスワイヤー巻き付け (PAT. 1212170)

ガットにワイヤーを巻き付け。ワイヤーは一定間かくでらせん状に糸に食い込み、ガットを強く張った状態に固定。ガットの伸びやゆるみを防止。強い打球を促進。

このように特許を取った技術の他にもゴーセンは●カーボン混入●ゲージの超細化など他にはマネのできない技術でプレーの向上に貢献しています。

## Wintex WIRE ウインテックス・ワイヤー

No.1900W.....¥800 (10m・ゲージ0.85mm)

- 超強力糸 ●中空・特殊油入り
- ステンレスワイヤー巻き付け



ゴーセンの技術ノウハウをすべて傾注。スーパーガットとして仕上げました。中空・特殊油・ワイヤーの効果がそれぞれに相乗して、抜群の反発力を生み出します。同時にパワーとスピードにあふれた打球をも可能にし、まさにオールマイティ。多様化するバドミントンのプレーテクニクにみごとに対応できるガットです。

油・ワイヤーにより乾燥や湿気もシャットアウト。常にベストのガットコンディションでプレーにのぞめます。

※類似品にはくれぐれもご注意ください。



本社 ● 〒540 大阪市東区豊後町4-14-2 ☎ (06) 942-5816(代)  
東京支店 ● 〒111 東京都台東区蔵前4-14-2 ☎ (03) 862-6576(代)  
福岡営業所 ● 〒810 福岡市中央区東区1-4-8 ☎ (092) 712-5247(代)  
北陸営業所 ● 〒921 石川県金沢市横川17-22 ☎ (0762) 417-0200(代)

# 男子組合せ

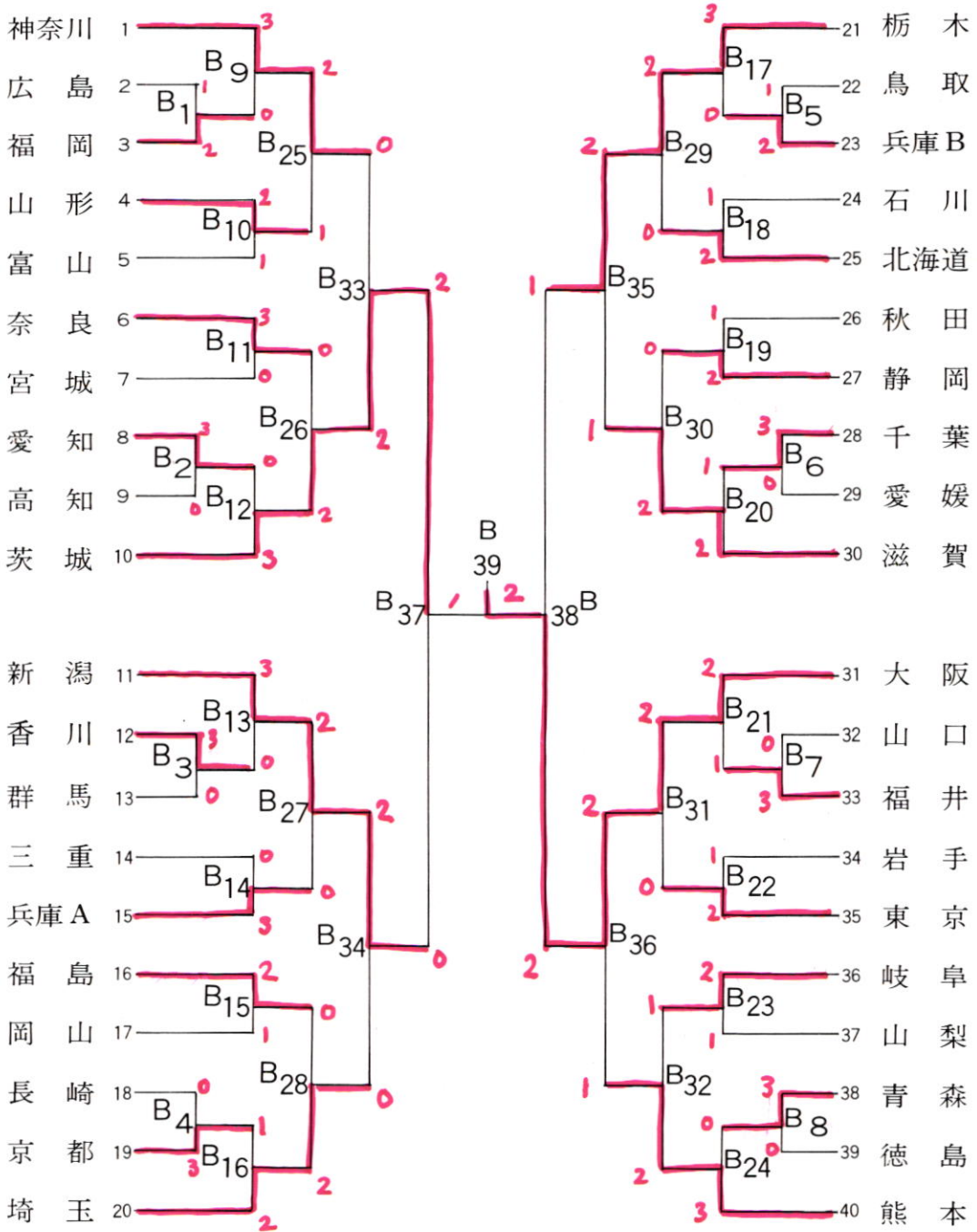



# 翔びたつ時がきた。Wintex<sup>®</sup>

SPORTS WEAR

トータルコーディネーションのテーマは〈格調〉。  
 カラー・アクセントもさりげなく、白を基調にシンプルにまとめました。  
 落ち着いたあるヨーロッパ・スタイルは  
 ベア・ルックとしても最適です。  
 動きやすさ、吸収性、耐久性など機能の面でも抜群。  
 シャツ、スカート、ベスト、セーター、トレーニングウェア……など  
 種類・デザインも豊富に取り揃えました。  
 ちよびり大人っぽく、そしてフレッシュに。  
 〈WINTEX〉スポーツウェアはノン・エイジを提唱します。

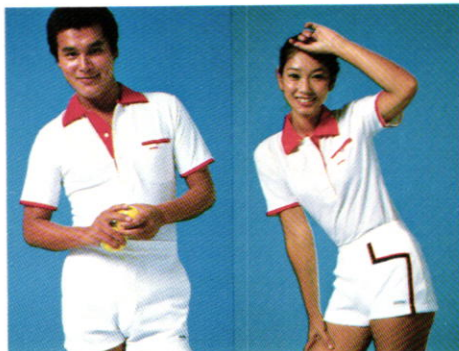

本社 ● 平540 大阪市東区豊津町4 ☎ (06)942-5816(代)  
 東京支店 ● 平111 東京都台東区蔵前4-14-2 ☎ (03)862-6576(代)  
 福岡営業所 ● 平810 福岡市中央区東院1-4-8 ☎ (092)712-5247(代)  
 北陸営業所 ● 平921 石川県金沢市権川7-22 ☎ (0762)47-0200(代)

祝 第9回全国中学生バドミントン大会

燃えよ青春!

若さでスマッシュ



全国中学校体育振興会指定

カンコー  
トレーニングウェア

兵庫県総代理店 株式会社 富 強

〒670 姫路市古二階町29番地  
TEL (0792)84-2351

総発売元



尾崎商事株式会社

〒711 倉敷市児島田の口3丁目10番25号  
TEL (0864)77-6111 (代表)

修学旅行から海外旅行まで、憧れの旅はあなたの街角から。

自由なアイデアがふくらんだ

国内  
旅行

赤い丸船  
バグに  
つめた  
夏球旅

日本の地を印象深くつつみます。

またとない休日を大切に

海外  
旅行

MYR

合言葉はのんびり、気軽に、有意義に…



国鉄の特急券・寝台券・グリーン券・指定券は、列車ご乗車の1カ月前の14時から発売しております。



全国260のサービスネット  日本旅行

神戸修学旅行センター  
☎ (241) 1881 (代)

# 目をはなすな！ 科学の鳥から。

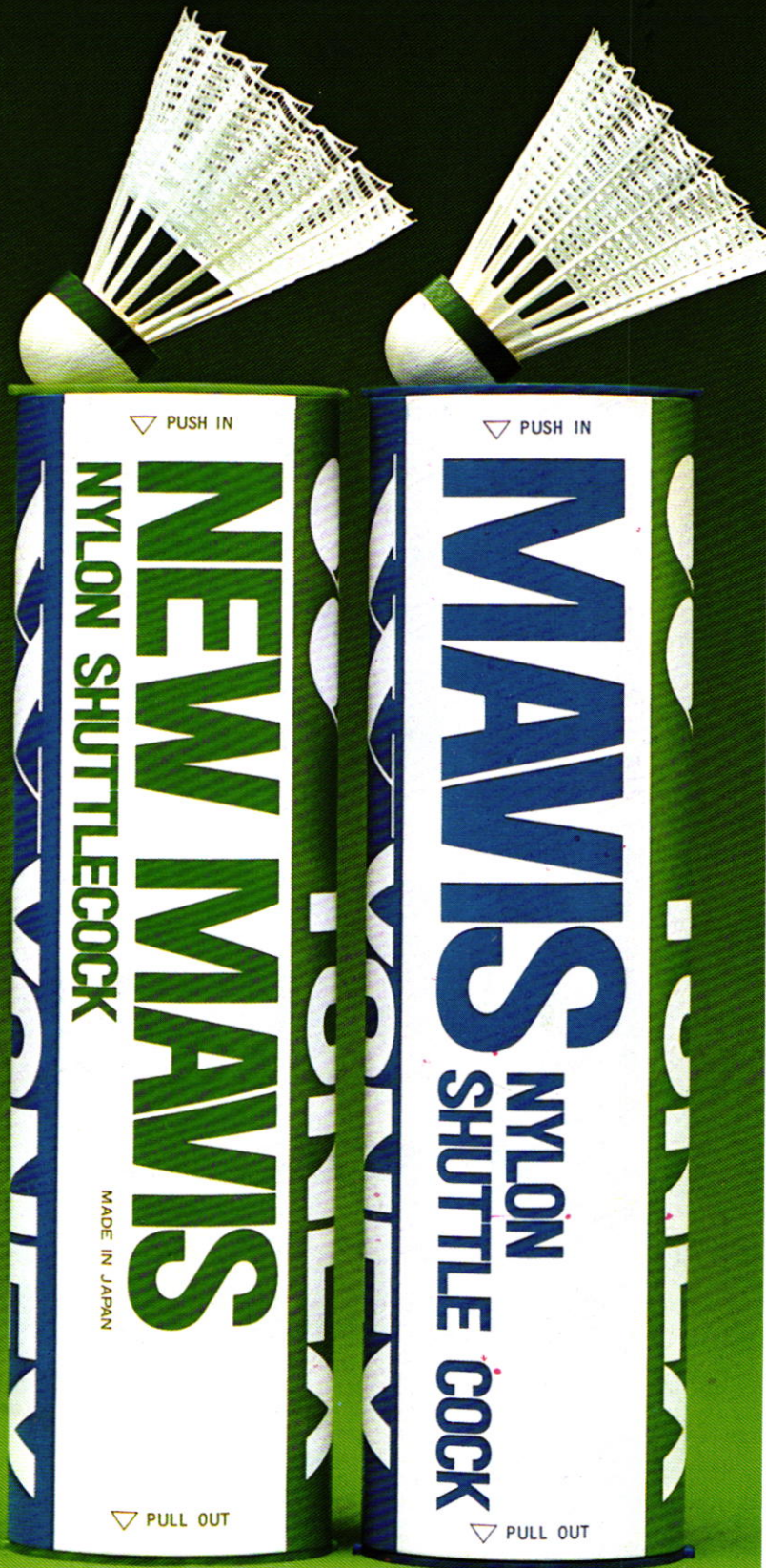

正確な軌跡をえがく、いわば科学の鳥。それがヨネックスのナイロン・シャトルコック、ニューメイビス・メイビスです。スカートはナイロン100%そしてコルク部は、水鳥球と同じもの。合成球でありながらその完成度は水鳥球にぐんと接近。しかも耐久性、経済性ではだんぜんレベルアップしました。練習や試合のシャトルコックにニューメイビス・メイビスもあるのです。54年度よりナイロンシャトルコックは、全国中学生バドミントン大会使用球になります。

#### ヨネックスのナイロンシャトルコック

- ニューメイビス…………… ¥3,000(1個 ¥250)  
《日本バドミントン協会審査合格球》
- メイビス…………… ¥2,900(1個 ¥245)

 **YONEX**

# 女子組合せ

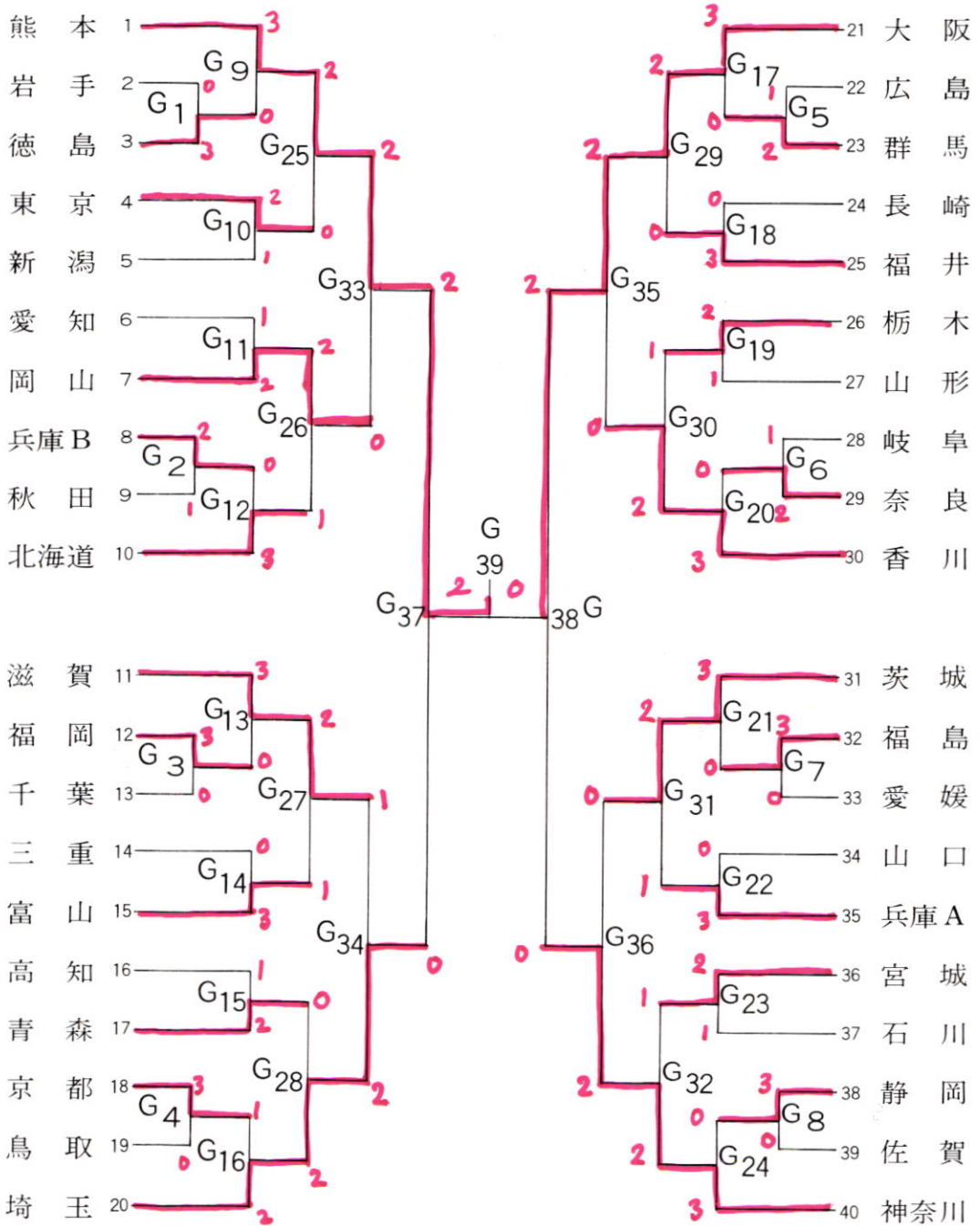

# 選手名簿 (男子)

	監 督	マネージャー	選 手
北海道	若松重義	村井隆之	黒川俊行・野村武彦・荒生雅己 塚本英樹・水野良紀・松尾達矢
青森	小坂良平	成田経子	兼坂省一・柳谷辰哉・宇野芳浩 鎌田洋治・小笠原幸一・長谷川一幸
岩手	戸板官一	千葉哲夫	佐々木清之・菅原康博・丸山俊行 佐々木美夫・岩渕省一・浅利一洋
秋田	小原 勇	高橋政義	高橋伸弥・石川 毅・渡部 融 本間義春・金子 満・湊 省一
山形	三沢清美	増田和司	金子孝宏・吉田享利・松田直樹 結城 浩・鈴木敬幸・半田謹也
宮城	和泉敏也	鈴木睦男	太田敏幸・太田明広・遠藤 司 阿部喜一・野崎 勝・村上 功
福島	渡部裕二		斉藤克明・中川 清・佐藤幸栄 佐藤隆一・本多克博
茨城	神立喜文	小島一夫	江原 均・朝香 学・森 昭弘 大輪敏弘・武藤義教・横尾宣幸
栃木	斎藤 信	上柁允雄	武田昌雄・大森誠一・村上修一 手塚 忠・久郷伸二・大嶋哲夫
群馬	鎌田庸子	大島千恵子	中島博正・増田和保・河辺正樹 今泉義明・大友 昇・大沼嘉和
埼玉	加藤 勝	板谷 健	長内征美・野村克也・矢部 猛 青木敬史・永倉 勝・杉浦雅之
千葉	小川秀雄	田村 基	足立宏彦・村井孝広・坂口修史 戸村道夫・小林 裕・紫崎久知
山梨	岩下一雄	依田宣夫	戸井竜彦・浅川辰二・池谷栄一 池谷光二・斉藤 誠・宮 康二
東京	丹羽栄次	水谷裕彦	赤川隆二・関根忠雄・高瀬 彰 中島真一・森田 肇・山下 修
神奈川	坂本正樹	矢部健治	小山和人・辻 健太郎・細野康己 山本浩之・岡部 元・渡辺光雄
新潟	伊東義郎	広沢義昭	石沢文男・中沢元晴・清滝正道 酒井正義・神保幸夫・小林靖直
富山	田中 勉	多地勇一	碓井政人・中松 潤・石黒義則 堀田浩之・朝日義広・小橋克広
石川	夷藤一良	大西岬一	行能 学・山中徳康・堂川賢治 加納 涉・水上 智・安嶋正悟
福井	仲倉健治	黒川文江	斉藤 郁・寺本光宏・中田雅敬 酒井 学・海道佳伸・後藤 稔
岐阜	平田徳夫	上原 章	小島敏弘・野村幸信・森 和広 坂本和成・宮本恵司・大橋 功



# 選手名簿(男子)

	監 督	マネージャー	選 手
静岡	齊藤俊仁	三浦秀雄	大胡 満・平林英雄・梅原猛英 北島洋一・伊豆沢重明・大胡一也
愛知	福岡宣治	松涛一乗	中島義仁・長谷川和生・林 茂充 松井 学・村瀬宗宏・吉田和生
三重	世古和弘	松田 健	富田恵作・永野竜弥・東 正也 大西利治・土井一浩・森井康行
滋賀	中西哲順	片山義教	粕谷太郎・西川 勉・辻田泰昌 宮下英雄・荒木陽介・布施 修
京都	上杉光彌	飴田純一	峰 典明・田中俊幸・提 政宏 岡 公宏・善照良彦・野上晃司
大阪	出口健次	中田 守	前川正則・杉本吉男・見市昌弘 福田 誠・村上 勲・鶴岡真吾
奈良	吉村輝彦	茶谷正美	中谷敏昭・中村隆司・寺西達明 白井貴之・山口喜久・中尾 聡
鳥取	岸信隆機	表 靖夫	宮本英樹・寺谷義篤・小谷清史 河野 透・中本 広・黒見哲也
岡山	森 誠之助	柳本堯敏	林 保典・石田孝一・福光昭夫 光岡輝男
広島	広瀬 強	志田原友逸	沖田一仁・恩地康弘・寺本国彦 佐藤元則・久保雅裕・中盛忠義
山口	佐藤純一	友重宏理	沖 貞雄・高橋和也・松原康則 碓崎芳司
徳島	盛 龍一	和田安生	山本聖彦・大久保和則・川田真一 藤本孝志・山本 学・吉岡宏行
香川	塩崎美津夫	石井雅城	森 郁雄・穴吹和弘・細川俊二 十河聖司・市川志郎・大橋佳文
愛媛	佐藤 勲		川井博文・大西康文・福留直嗣 山本哲宏
高知	北代晋一	門田茂穂	尾崎雅彦・浜川浩志・前田哲男 山中久佳・近安良一・井上博善
福岡	中野正治	元松 均	宝珠山竜次・椎木泰隆・八色敬三 糸山勝一・石井宏紀・桑園博昭
長崎	黒田義和	渡辺 威	岩田好造・柏 明彦・錦戸良貴 平山 力・余縄雅彦・岩永壮二
熊本	野々口清介	高木直範	山口浩二・山下 薫・東 義徳 水本圭彦・川本英明・三次英昭
兵庫A	胡中利雄	田中福雄	木田英明・有岡雅章・平井和豊 岡野 剛・山根将史・河野二郎
兵庫B	柴田俊玄	川崎澄雄	山崎春利・佐藤 浩・高橋龍一 三木祥裕・那賀 修・和田正行

# あなたの ひまわり窓口

自然の心にふれる旅



気ままに自由に世界の旅



旅のご相談・コース作成のおてつだいは……



**近畿日本ツーリスト**

☎650 神戸市生田区三ノ宮町1丁目1番地  
(神戸交通センタービル6F)

電話 〈078〉391-2847～9



## つねにスポーツ界を リードする

創業以来つねに小川は体育の向上をねがって優秀な器具の設計、製作、施工に全力をつくしてまいりました。たゆまぬ努力と誇りをもった技術者達のファイトがつくり出すこの素晴らしい器具をぜひ体づくりにお役立て下さい。何でもお気軽にご相談下さい。

日本体操協会公式競技検定品製造工場  
日本バスケットボール協会検定品製造工場  
日本バドミントン協会検定品製造工場  
日本卓球協会検定品製造工場  
日本陸上競技連盟検定品製造工場  
文部省規格教育体育用品製造工場  
日本体育施設協会加盟工場

 株式会社 **小川長春館**

福山市引野町5丁目46(〒720)  
☎福山局(0849)41-0230(代表)



# 勝利への熱い汗。

ハードトレーニングに耐えるひたむきな汗に  
アディダスは似合う。もてる力の、すべてを  
賭ける日は近い。さあ、心は燃えているか。

発売元/  株式会社デサント

勝利を呼ぶ3本線  
**adidas**   
SPORTSWEAR  
PRODUCED BY DESCENTE UNDER ADIDAS LICENSE

# 選手名簿(女子)

	監 督	マネージャー	選 手
北海道	袴田鉄美	西森幹彦	工藤みゆき・高橋真奈美・川岸恵子 中村麻美・小野江理可・三浦しおり
青森	小坂良平	成田経子	兼平文子・西村輪華子・太田千秋 佐藤聖子・太田由利子・猪股美紀江
岩手	多田美保子		千葉竹子・外川ゆみ・玉山祐子 千葉とし
秋田	小野昭一	菊地民子	江畑由美・菊地公子・佐々木静香 工藤真喜子・三浦マリ子・吉田祐美子
山形	本間国男	伊藤政勝	大又由美・永沢美春・丹野弘美 田口真由美・中鉢はる美・渡辺いづみ
宮城	片桐 勉	加藤亜紀子	遊佐富美恵・星 和 枝・柴田有子 高橋由美・内馬場 恵・守谷 香
福島	荒井恒明	大竹光子	大堀かつえ・斉藤千鶴・上野久仁子 坂内慈子・山内千恵・小椋広子
茨城	神立喜文	小島一夫	菅沢幸枝・松田由美・田口和美 鈴木京子・大吉美幸・松岡由香里
栃木	斎藤 信	上柁允雄	三沢真奈美・塚田美幸・渡辺澄枝 砂川英子・手塚典子・馬場まり子
群馬	山県英明	小林久人	中島真美・柄沢成子・室橋直子 石井智美・富田法子・森泉真由美
埼玉	坂本徳雄	加藤 勝	鈴木悦子・平沢ひとみ・会田記子 萩原明美・楠瀬美穂・金子智江
千葉	難波幸男	小野伸一	竹野雅美・武田純子・神原久美子 小倉早苗・鈴木康美・吉松東子
東京	佐藤清春	横井忠彦	新井早智・野津山まり子・武部正子 秋本美季・斉藤美樹・徳田 扇
神奈川	中山雅夫	岸本 幸	小塚美輪子・小沼江里子・内田久美子 赤羽幸子・重田清美・森 久子
新潟	遠藤武也		村山 恵・池浦亜紀子・滝沢博子 永井英理子・江口連子・青木博子
富山	市江安子	善徳甚正	酒井智恵美・山本清恵・不波優加里 埜島清美・伏喜由美子・林 いぶ紀
石川	森川 徹	高田一朗	長谷聖華・東 賀代美・沢 由香里 竹田裕美・竹原良恵・岸 陽子
福井	堀田良里	幅岸良博	近葉裕子・奥村和恵・竹内加尚恵 杉本小百合・畠中裕美・酒井恵子
岐阜	長谷川 哲	側島 哲	横山浩子・松浦由華・今井加緒里 若山恵子・林 由佳・
静岡	阿武野光潤	後藤雅子	諸田千秋・望月晴也・土屋真巳 山下雅美・高橋朱美・音賀民江

## 選手名簿(女子)

	監 督	マネージャー	選 手
愛知	江副タエ子	伊藤 彰	石川昭子・佐藤真理子・荒尾 香 古田裕子・小島真理・住田智美
三重	石田和弘	安井令生	中山美里・瀬田みち代・藤井仁美 中山幸香・伊豆尚子・家田美千代
滋賀	飯田照男	久保明雄	幸光智恵・倉見陽子・中川 都 谷 百合・藤支芳美・赤井恵美子
京都	中平繁則	巽 康真	川上善子・安田みゆき・中村由美子 横嶋佐和子・石田京子・山本麻芳子
大阪	杉田忠邦	北村寿弥子	松田太嘉子・押切美喜・石井香澄 鴻原春美・常木一子・原田いずみ
奈良	服部 明	加藤禎孝	大村菜穂子・山崎智子・福山啓子 森下令子・柴村律子・上嶋智子
鳥取	松本泰広	築谷洋一郎	渡部早苗・前田春代・柿本美奈 阿部陽子・前田仁恵・鎌田由美
岡山	岡本次郎	三浦範夫	原田明子・小見山辰代・山川光与 吉田仁美
広島	那須旦則	森脇淳年	津脇百合子・井上典子・柳田ミユキ 中島恵美子・清水美佐・三家本美佐
山口	山本英彦	篠田三男	中司光子・西嶋美加子・伊村真理子 藤本咲子
徳島	岸 弘	中石桂子	河野貴実子・魚野 薫 笹田貴子 大形和美・野筒みゆき・吉成なおみ
香川	新 健二	藤田清子	山川睦美・木沢智美・成合三枝 緒方桂子・関 真千子・塩崎慶子
愛媛	佐藤幸子		佐藤知子・井口芳香・武田正美 鎌田克子
高知	門脇道夫	沢田智恵	大塚敦子・井上真美・山崎敬子 岩村由美子・岡村紀子・春海浩美
福岡	村尾 隆	上田広治	塩川美樹・杉山綾子・川原美穂 早川幸恵・加藤和江
佐賀	雪竹美善	力久順子	坂井尚子・南里香代子・野田和子 森 庸子・三谷由紀
長崎	末永 廣	内山金次	小柳朝子・徳永清美・福山亜紀 原川由紀子・平山育子・浦川真由美
熊本	葦原健身	後藤早笛	森山弘美・高峯尚子・三由純子 上村美香・大島みどり・平井真由美
兵庫A	藤井正雄	大杉正樹	上野山美幸・山下美恵子・門脇智恵子 小泉陽子・竹内百合・舛本麻理
兵庫B	木島行雄	渡辺早苗	村上直美・福原昌子・角尾美絵 荒田由貴恵・野々原かなえ・吉川淑子

# 過去の栄冠

## 男子団体

年	開催地	回数	優勝			準優勝			三位
			都道府県名	監督名 マネージャー名	選手名	都道府県名	監督名 マネージャー名	選手名	
1971	東京都	第1回	滋賀県	西橋義仁 井入初男	西村金治・清水正和 小野洋・丸岡俊治 平尾光彦・広瀬克美	福井県	岡本政幸	長谷川博幸・西片将 増田勝三・坂口輝男 古沢豊一・藤井政治	奈良県 富山県
1972	名古屋市	第2回	奈良県	谷口章 上田耕作	春井善雄・堀切健美 吉岡伸浩・岡田和夫 小倉久和・平山公洋	石川県	森川徹 高田一郎	牧野裕・大門利昭 酒井直人・西川慎一 岡田常雄・山下教明	福井県 熊本県
1973	宇都宮市	第3回	滋賀県	森田紀嗣 木村孝英	寺元昇・山田力男 北橋進・山之内徹 山岡清秀・西山博司	栃木県	塚原紀子 杉山すみ子	猪瀬博明・水野谷厚 鯨泰・佐通茂 船生芳男・山口浩一	奈良県 兵庫県
1974	東京都	第4回	滋賀県	藤原健二 森田紀嗣	西山博司・矢部忠司 吉田繁喜・西岡宏 山田和樹・宇野桓和	福井県	岡本政幸 富田則子	上田政広・玉村琢二 前川勇一・海道昌孝 大阪哲嗣・武田幸一	埼玉県 福岡県
1975	東京都	第5回	熊本県	長野寛 本石幸一	本石俊憲・舞嶋庄蔵 酒井正彦・甲斐秀敏 鎌ヶ迫一生・三次圭介	滋賀県	高橋茂 徳谷正	滝川正・桑野至 宮本弘・岩坂一弥 中川晴司・保村正浩	奈良県 埼玉県
1976	仙台市	第6回	熊本県	長野寛 加藤泰憲	権藤浩二・原口好弘 村岡泰彦・三次圭介 村上英介・井上哲章	栃木県	斉藤信 上祐允雄	馬場良浩・尾田史明 小野口正・高橋安則 赤羽利幸・坂本幸夫	宮城県 奈良県
1977	伊勢市	第7回	熊本県	葦原健身 長野寛	高木裕二・井上哲章 堺圭一・松川和裕 丸山隆・本石大介	栃木県	塚原紀子 水沼宏	大島正志・大堀円 石下稔・鈴木純一 猪瀬和巳・上野祥二	神奈川県 埼玉県
1978	名古屋市	第8回	神奈川県	須田兼三郎 鹿内利保	杉山文則・豊田裕 奈良秀行・上床宣孝 平野渉・中村泉	熊本県	長野寛 今村孝利	伊藤幸男・福田和幸 東俊郎・山口浩二 田中幸男・三沢英昭	栃木県 埼玉県
1979	神戸市	第9回							

# 過去の栄冠

## 女子団体

年	開催地	回数	優勝			準優勝			三位
			都道府県名	監督名 マネージャー名	選手名	都道府県名	監督名 マネージャー名	選手名	
1971	東京都	第1回	大阪府	渡辺真規子 杉田忠邦	瀬野清美・山本邦子 山下美恵子・植野恵美子 広瀬純子・秋本美津子	新潟県	遠藤武也 後藤和子	道端恵美子・落田典子 池田信子・前田恵美 落田陽子・藤田美智子	岡山県 富山県
1972	名古屋市	第2回	大阪府	杉田忠邦 佐藤嬉子	植野恵美子・秋本美津子 山本邦子・河村裕子 北村寿弥子・石川好子	奈良県	木島敬博 里見多聞	岩井史子・中西利子 吉谷育子・奥谷尋子 西川由賀里・桐山綾子	滋賀県 東京都
1973	宇都宮市	第3回	滋賀県	飯田照男 中川朋子	小西紀代子・川崎泉 黒岩正子・岡本久子 柴田真弓・三上孝子	東京都	平田登志郎 池田昌道	徳永順子・水野ふみ子 流加代子・加藤幸子 寺島由紀子・長谷川佳子	新潟県 福井県
1974	東京都	第4回	大阪府	杉田忠邦 渡辺真規子	河村茂美・阿部俊子 馬場恭子・平久美子 陳福輝・金本房子	熊本県	野々口清介 広瀬邦照	野中弘美・相良裕美 中村美世子・高松久仁子 原口恵子・河内まゆみ	福井県 富山県
1975	東京都	第5回	熊本県	野々口清介 山本義人	高松久仁子・原口恵子 川添安代・相良裕美 高峰彰子・松末嘉代子	北海道	袴田鉄美 西森幹彦	小塚理世・児玉和美 中村悦子・柳沼瑞代 佐藤朱美・高松みどり	大阪府 福井県
1976	仙台市	第6回	滋賀県	飯田照男 久保明雄	西村美千代・青山寿美 高崎敏子・岩見洋子 倉見安世・磯野恵理子	大阪府	杉田忠邦 水井良平	北田スミ子・松田全代 大関恵津子・植田日出子 田中かをる・山口典子	熊本県 埼玉県
1977	伊勢市	第7回	熊本県	野々口清介 中田秀夫	高峰和子・松永嘉代子 森本美佐子・志水さとみ 陣内貴美子・中村由美	北海道	袴田鉄美 西森幹彦	高橋さとみ・佐藤啓子 藤永由香・西岡孝子 松山早苗・佐々木久江	滋賀県 香川県
1978	名古屋市	第8回	熊本県	野々口清介 葦原健身	陣内貴美子・橋口潤子 一村由美・井村由美 森山弘美・高峰尚子	神奈川県	須田兼三郎 鹿内利保	金子直枝・松岡典子 大岩弘枝・大竹真紀子 熊沢加代子・屋代利子	大阪府 埼玉県
1979	神戸市	第9回							

# 宿 舎 一 覧 表

都道府県名	旅 館 名	所 在 地	電 話
北 海 道	清 月 荘	神戸市生田区山本通4丁目123	078・242・2401
青 森	〃	〃	〃
岩 手(男)	タワーサイドホテル別館	神戸市生田区波止場町1番地	078・351・2151
〃(女)	清 月 荘	神戸市生田区山本通4丁目128	078・242・2401
秋 田	阪急旅行会館	宝塚市武庫川町6番25号	0797・87・1515
宮 城	〃	〃	〃
山 形(男)	島 上 旅 館	神戸市兵庫区島上町11	078・652・0652
〃(女)	阪急旅行会館	宝塚市武庫川町6番25号	0797・87・1515
福 島	〃	〃	〃
茨 城	〃	〃	〃
栃 木	清 月 荘	神戸市生田区山本通4丁目123	078・242・2401
群 馬	タワーサイドホテル別館	神戸市生田区波止場町1番地	078・351・2151
埼 玉	神 戸 四 洲 園	神戸市生田区相生町4丁目120	078・341・2944
千 葉	清 月 荘	神戸市生田区山本通4丁目123	078・242・2401
東 京	〃	〃	〃
神 奈 川	〃	〃	〃
山 梨	タワーサイドホテル別館	神戸市生田区波止場町1番地	078・351・2151
新 潟			
富 山	阪急旅行会館	宝塚市武庫川町6番25号	0797・87・1515
石 川(男)	タワーサイドホテル別館	神戸市生田区波止場町1番地	078・351・2151
〃(女)	阪急旅行会館	宝塚市武庫川町6番25号	0797・87・1515
福 井	神 戸 四 洲 園	神戸市生田区相生町4丁目120	078・341・2944
静 岡	阪急旅行会館	宝塚市武庫川町6番25号	0797・87・1515
岐 阜	清 月 荘	神戸市生田区山本通4丁目123	078・242・2401
愛 知(男)	タワーサイドホテル別館	神戸市生田区波止場町1番地	078・351・2151
〃(女)	阪急旅行会館	宝塚市武庫川町6番25号	0797・87・1515
三 重	清 月 荘	神戸市生田区山本通4丁目123	078・242・2401
滋 賀	島 上 旅 館	神戸市兵庫区島上町11	078・652・0652
京 都	タワーサイドホテル別館	神戸市生田区波止場町1番地	078・351・2151
奈 良	阪急旅行会館	宝塚市武庫川町6番25号	0797・87・1515
大 阪	神 戸 四 洲 園	神戸市生田区相生町4丁目120	078・341・2944



都道府県名	旅館名	所在地	電話
岡山	タワーサイドホテル別館	神戸市生田区波止場町1番地	078・351・2151
広島	阪急旅行会館	宝塚市武庫川町6番25号	0797・87・1515
鳥取	〃	〃	〃
山口	タワーサイドホテル別館	神戸市生田区波止場町1番地	078・351・2151
香川	島上旅館	神戸市兵庫区島上町11	078・652・0652
徳島	阪急旅行会館	宝塚市武庫川町6番25号	0797・87・1515
愛媛	タワーサイドホテル別館	神戸市生田区波止場町1番地	078・351・2151
高知	清月荘	神戸市生田区山本通4丁目123	078・242・2401
福岡	阪急旅行会館	宝塚市武庫川町6番25号	0797・87・1515
佐賀	清月荘	神戸市生田区山本通4丁目123	078・242・2401
熊本	大森旅館	神戸市生田区中町通1-10	078・341・0591
長崎(男)	島上旅館	神戸市兵庫区島上町11	078・652・0652
〃(女)	清月荘	神戸市生田区山本通4丁目123	078・242・2401

## あなたの ひまわり窓口

自然の心にふれる旅



気ままに自由に世界の旅



旅のご相談・コース作成のおてつだいは……



**近畿日本ツーリスト**

〒650 神戸市生田区三ノ宮町1丁目1番地  
(神戸交通センタービル6F)

電話 〈078〉391-2847~9



相沢マチ子  
カワサキ  
アドバイザー  
プロスタッフ

ベラワティ・ウィハルジョ  
インドネシア

# kawasaki

世界初のオールグラファイト  
バドミントンラケット



**エイトシックス**

グラファイトフレーム・グラファイトシャフト/黒(ケース付)

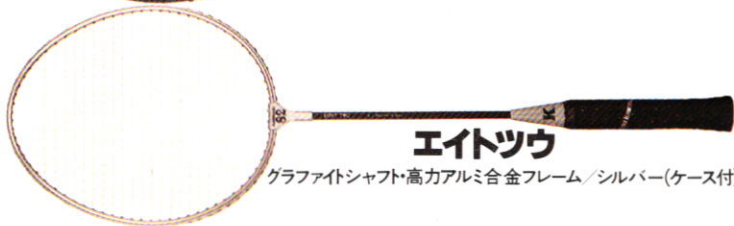

**エイトツウ**

グラファイトシャフト・高力アルミ合金フレーム/シルバー(ケース付)



**エイティ**

グラファイトシャフト・ウッドフレーム/黒(ケース付)

**kawasaki**

河崎ラケット工業株式会社

## 会場案内 (略図)

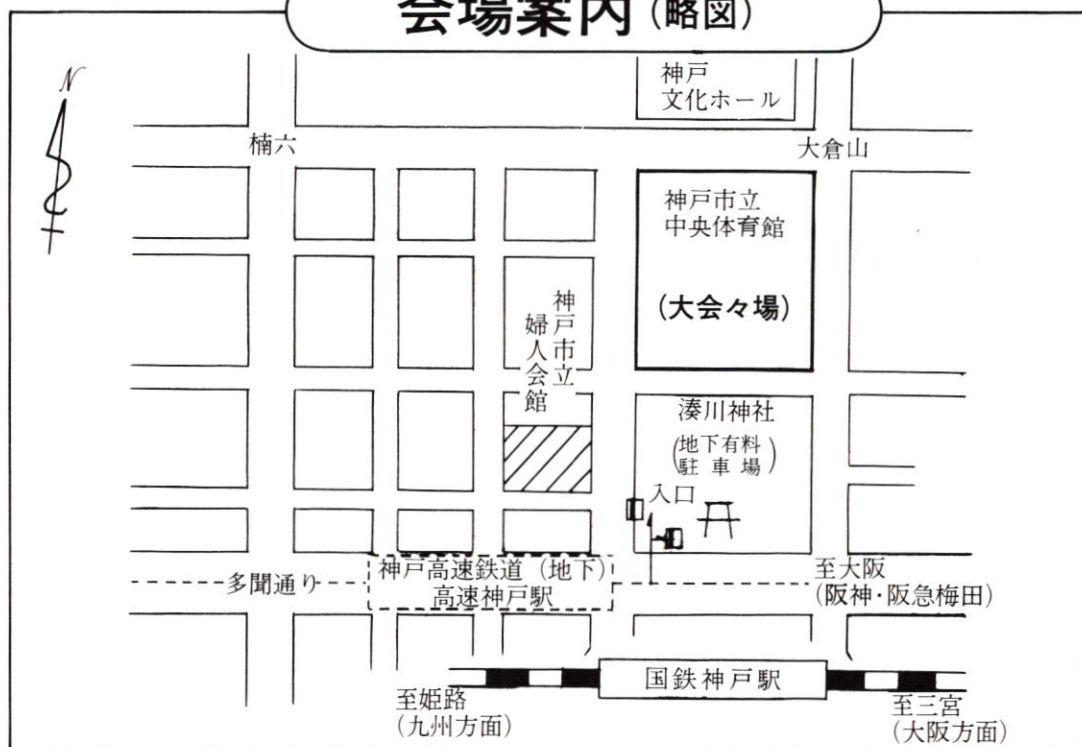

## 会 場

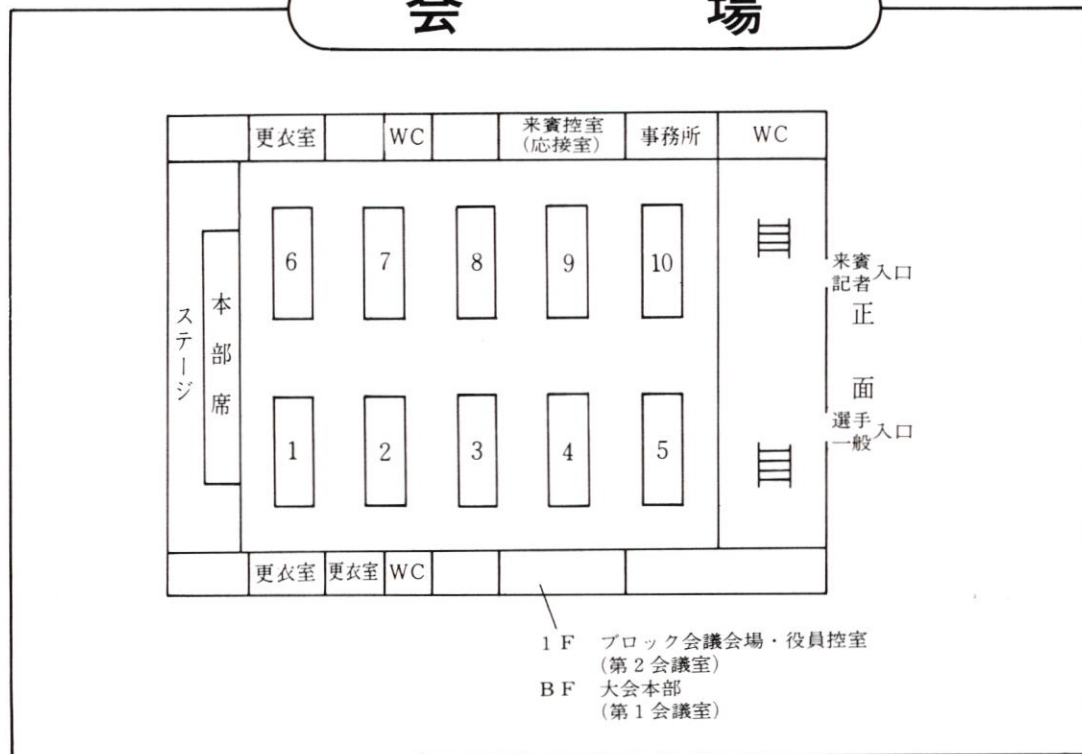

# バドミントン競技の手引

## バドミントン競技について

バドミントンというと、日本古来の追い羽根から連想して、“なんだ西洋の羽根つきか、男のやるもんじゃないよ”という人がいるが、いざ自分でやってみるとその激しさに例外なく驚かされる。

一流プレーヤーから打ち出されるシャトルは、初速で時速 250キロを超えることが科学的に測定されており、高く打ち上げられたロング・サービスは垂直に落下し、この時は時速ゼロになるわけです。

シャトルというのは羽根のことで、コルクの台に14枚から16枚の羽根を植えこんだものです。シャトル(Shuttle)という言葉には行き来するという意味があり、羽根が選手の間を往復する様子からこの名前がつけられたものと思われる。バード=鳥とも呼ばれる。

ラケットは、かつては木製のものが使われていたが、次第に発達・改良が進められ、スチールシャフトの使用、そしてオールスチールの製品が多く誕生してきた。素材のステンレス、チタン、モリブデンカーボンなど多様をきわめています。

これに伴いラケット自体の重量も140~150gのものが、現在は95~110gのものにとって代わってきた。当然プレー自体もスピード感あふれるものに変わってきている。

競技そのものは、インドのブーナ地方で1820年頃に発生したといわれ、イギリスで進歩し、そのイギリスにおける地名をとってバドミントン競技と呼ばれるようになった。

国際的な組織は、1934年に国際バドミントン連盟(International Badminton Federation)がロンドンに本部に創設され、現在約60か国が加盟している。

バドミントンはごく限られた地域の国々で行われていると思われがちであるが、ヨーロッパ、アジアを中心にアフリカも含め全世界で行われている。また共産圏諸国も熱心で、東ドイツ、ハンガリー、チェコスロバキア、ポーランド、そしてソ連でも選手育成に力を注いでおり、国際大会も開かれている。

選手として各国の協会に登録されている数は、インドネシアの11万を筆頭に、デンマーク10万4千、カナダ4万8千、オランダ4万、ソ連5万(推定)が多く、本家イギリスは、イングランド約10万、スコットランド1万1千、ウェールズ4千となっている。

わが国は、1946年に日本バドミントン協会が設立され、1952年にIBFに加盟した。現在は全国都道府県に支部を持ち、登録人員約4万を数え、文部省の調査によれば、競技人口約75万人、ママさんを含めた愛好者はじつに400万人、そして町のクラブも500以上あるといわれている。いまや第一級の国民

的の人気スポーツとなっている。

しかし、1978年になって、中国を中心としたアジア、アフリカ諸国によって新しい国際組織である世界バドミントン連盟(World Badminton Federation)が結成され、IBFと対立している。ここにも政治の波が押し寄せてきたのである。

この問題とからんで、1973年から続いていた日中交流大会も、今は中止となっている。

スポーツと政治の問題を早急に解決することが今後の重要な課題といえよう。

## わが国バドミントンの国際交流

バドミントンの世界選手権大会は、男子の国別対抗がトマス杯大会、同じく女子がユーバー杯大会と呼ばれ、ともに3年ごとに開催されている。

わが国はトマス杯大会に第3回大会(1954年)から参加し、第7回大会(1966~67年)では準決勝まで進み、今年の第11回大会(ジャカルタ)でも準決勝まで進んだのが史上最高の成績である。

一方女子は、1966年にユーバー杯第4回大会に初参加で優勝すると、以後3連勝し、第7回大会(1975年)ではインドネシアに敗れたが、昨年の5月第8回大会でユーバー杯の奪回に成功している。

個人の世界選手権は、1977年のスウェーデンのマルメで第1回大会が開かれ、梅野尾悦子・植野恵美子組が女子ダブルスの初代チャンピオンに輝いている。

しかし、今年で69回を数えた全英選手権大会が、伝統・内容とも事実上の世界選手権とみなされており、わが国の選手はめざましい成績を残している。

初参加は1963年の小宮好雄。この時は単身の遠征ながらベスト8に入る健闘をみせ、1966年には秋山真男が準優勝、1969年に小島一平が単複3位に入り小島は70年にも単で3位にくい込んでいる。このほかベスト4に入ったのは1974年の池田信孝・梅野尾昌一組、今年の69回大会に飯野佳孝・土田証雄組がある。

女子の活躍はさらにめざましく、単では湯木博恵が4度(1969年、1974年、1975年、1977年)、竹中悦子(現梅野尾夫人、1970年)、中山紀子(1972年)が各1度優勝しており、複でも相沢マチ子・梅野尾悦子組が3度(1972年、1973年、1975年)、高木紀子(現中山夫人)・湯木博恵組(1971年)、梅野尾悦子・植野恵美子組(1977年)、徳田敦子・高田幹子組(1978年)がそれぞれ1度ずつ優勝している。

このように国際舞台で活躍するようになるにつれて、競技としての正当な評価を受けるようになり、またレクリエーションとしても各階層の人々に広く受け入れられるようになってきた。

又、昨年はワールドカップ大会が日本で開かれ、

今年日本リーグの発足も予定されている。

全国中学生大会は、1971年第1回大会が東京都で開かれて以来今年で9回目にあたり、歴史は浅いが本大会で活躍した選手がインターハイ・インカレ等でも大いに活躍している。今年の大会から合成シャトルが使用されることになり、各関係者からも非常に注目されているし、またバドミントンの歴史に新しい1頁を書き加えることになった。

### 競技の見方

主なシャトルの飛び方(フライト)は高く打つハイクリヤー、スマッシュ、ドロップショット、ネットで攻め合うヘアピンショットなどで、とりわけネットに当って伝わるようなプレーがデリケートに应酬される時はスリル満点である。

相手の弱点を攻め、体力を消耗させて行く競技なので、「より早く」「より高く」「より前で」がゲームに勝つための三原則とされている。

試合は、単、複(混合)の2種類で1試合(マッチ)は1ゲーム15ポイント(女子単のみ11ポイント)で3ゲーム(2ゲーム)先取で行われる。

サーブした方(インサイド)が勝てば1ポイントが与えられてサービスを続け、レシーブ側(アウトサイド)が勝つと得点は変わらずに、サービスオーバーとなってアウトサイドがインサイドとなる。但しダブルスの第2インニングからはパートナーがセカンドサーバーとなるので、2度のフォルトによりサービス権が変わる。

主審は必ずインサイドの得点からコールするのでどちらが何点かすぐわかるようになってきている。

バドミントンには他の競技にあるジュースはなくセッティングが行われる。各ゲームで13点オールか14点オールとなったとき追いつかれたサイドがセッティングするしないの権利を持っている。

セッティングしたときは、カウントをいったん0オールにし、改めて5点(13点オールするとき)または3点(14点オールするとき)ゲームとして勝負を決める。セッティングにはアゲインはない。

この場合の点数は、例えば18対15、17対14などとなる。女子シングルスでは、10点オールときは2点、9点オールときは3点のセッティングとなる。

主なフォルト(反則)は次の通りである。

#### 1 ラインクロス、フットフォルト

サービスのときにサーバーやレシーバーがラインをふんだり、またいだりしたとき(パートナーはかまわない)。足をずらせたり、床から離れたとき(一部でもついていればよい)。

#### 2 オーバーウエスト、オーバーハンド

サービスが打たれる瞬間にシャトルがサーバーのウエストより高かったとき、または、ラケットの頭部全体がそのラケットを持っているサーバーの手全体よりも下にあることがはっきりと見分けられるまでラケットの頭部が下方をさしていなかったとき。

#### 3 アウトなど

シャトルが相手のコートに入らなかったとき(決められているサービスコートに入らなかったとき)ただし、相手が打てば入ったことになる。自分のコート(サービスコート)に落ちたシャトルを打たなかったときや、シャトルが自分の身体や着衣に当たったとき。

#### 4 ダブルタッチ、ドリブルなど

シャトルを1人が2度以上打ったり、続いてパートナーが打ったり、ホールディングしたとき。

#### 5 オーバーザネット、タッチザネット、インターフェアなど

ラケットや身体がネットにふれたり、相手側コートに入ったり、相手を妨害したとき。フォルトは主審が判定する。しかしサービスについてはサービスジャッジが、ラインについては担当のラインズマンが判定する。

13.40

サイドライン(ダブルス)

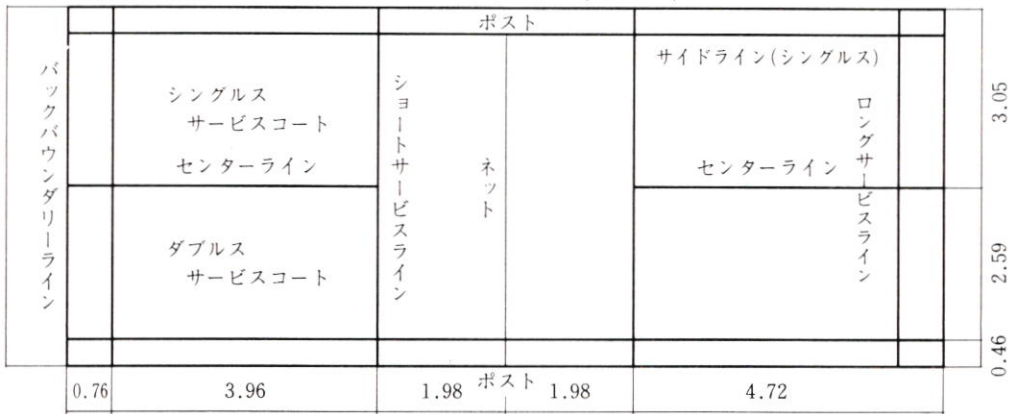



体育用施設・器械器具全般

 **sej** 株式会社

本社 東京都千代田区神田司町2-7  
電話 (03) 292-5411 (大代表)  
大阪・福岡・札幌・沖縄・松戸・沼田



**太陽印刷工業株式会社**

神戸市長田区川西通3丁目8 TEL. 神戸 (078) 691-2085(代)



**富士写真製版株式会社**

〒650 神戸市生田区楠町6丁目10の1

TEL. (078) 341-1723・5487

祝  
第9回全国中学生バドミントン大会

尼崎 三鷹スポーツ  
神戸 尾田教材社  
神戸 明文館

ガンバレ！兵庫県チーム！

尼崎 立花スポーツ・(06) 427-9933  
西宮 甲子園スポーツハウス・(0798)65-2720

学校体育衣料専門店  
カンコー学生服 尼崎・伊丹地区代理店

(株) いなだ

尼崎市西字本田38番地大庄新市場内  
TEL. 06(416)5036・(419)5153

資生堂化粧品・コーセー化粧品

ふくとみや

代表 磯谷義夫

尼崎市東大島宮ノ下220  
TEL. 416-7012

取扱品目  
体育服装全般・水着・帽子・給食衣  
体育館シューズ(日本教育シューズ)



株式会社

大塚ユニホーム

本 社 神戸市兵庫区中道通7丁目3番3号  
TEL 078-575-2147(代表)  
伊丹店 TEL. 0727-79-2003  
加古川店 TEL. 07894-2-3374

学生衣料全般販売

株式 阪 神 被 服  
会社

兵庫支店 / 神戸市兵庫区本町(兵庫第1ビル)  
☎078-651-9301(代)  
中学・高校・大学関係・ワーキングウェア取扱





# ワールドスポーツ

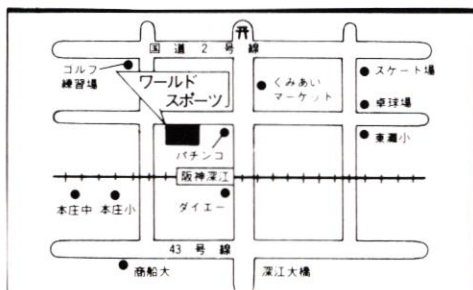

東灘区深江北町4丁目7-3  
(阪神深江駅北側西入)

☎ 078 (453)  
2186

## 国・英・数・理・社

実力完成!  
学研

# マイコーチ

- 入会金1,000円
- 1月教科900円

## 中学123月刊教材

●直接ご家庭にお届けします

- 新学習指導要領への移行措置に合わせた最新の教材です。
- 試験対策時期には、テスト必勝の特別付録(模試問題など)がつきます。
- ひとりで勉強でき、成績をあげて、高校進学への実力を確実につけていきます。

学習研究社(学研)  
神戸支社 TEL.078-(576)-6611  
神戸市兵庫区大開通10-1-4

## 高校1年英数国

●1月教科950円

# STORIETTE FOR YOU

## 不気味な話

アーン!! ピストルの乾いた銃声がビルの谷間にひびいた。追いつめられたヤクザが発射したのだ。すると、ジリジリと包囲網をせばめた警官が叫んだ。  
“武器みな離し!”

## 恐怖の味噌汁

ドドッ!! 空腹で目がさめたユウコが階段を駆け降りてきて言った。「お母ちゃん、今日のおみおつけナーニ?」返事は、「今日フの味噌汁よ」

## 続・恐怖の味噌汁

ワコは寝坊のユウコを起こしに階段をのぼっていった。「お姉ちゃん起きて、今日フの味噌汁よ」これ聞いたユウコ、思わず背すじがゾク!!

## 花咲爺さん

ニ〜と昔々、お爺さんがいました。可愛いがっているポチが「ここ掘れワンワン」というので、掘ってみましたは何も出てきません。年のせいかカッとなった爺さん、思わずポチのシッポにかみつきました。すると、ポチが叫びました、「離さんか爺さん」

## タコの亡霊

トコロは多摩川べり。近所の悪ガキを連れて、サチコがタコ上げに来たが風が弱く、なかなか上がらない。サチコと悪ガキは声をそろえて、「タコ昇れ」

## 悪の十字架

ニ〜と酒飲みの親父は今日も朝から、働きにも出ず家でゴロゴロ。女房はとっくにアイソをつかして実家に帰ってしまった。「パチンコにでも行くか」とゲタをひっかけてパチンコ屋の前まで来た親父は、腹出立しげにつぶやいた、「あくの10時か」

## 面白い話

カアさん、何か面白いお話してよ…今日も残業で帰りの遅い父親を待ちながら、ナオコはあどけない顔でせがむ。母親はやさしく話しはじめた…「昔々、小さなイヌがいました。このイヌは頭だけでなく、”尾も白かった”

## カメの呪い

イジワルなウサギは、カメにいつも無理難題を吹っかけては、気の弱いカメを困らせていた。今日もウサギは、カメに向かって「あの一本松まで競走しよう」と言って走りだした。……ずっと遅れて一本松にたどりついたカメにウサギは言った、「カメのろい」

わが国唯一のバドミントン専門雑誌「バドミントン界」は、1冊300円、1年間予約すれば3000円に割引き、さらに日本協会に登録ズミならば、たったの2800円。お申込みは、ハガキに「中学プロ」と明記のうえ、

〒150 東京都渋谷区神南1-1-1  
岸記念体育会館内・バドミントン界編集部へ



時速200kmで、あるいは  
フワッと風船のようにフライトするシャトル。  
バドミントン競技を支える  
《アシックスバドミントンネット》そして  
《アシックスタイガー》のバドミントン専用  
シューズに ご注目ください。



**asics TIGER**®  
BADMINTON SHOES

**バドミントン**

**asics**  
BADMINTON NET

◆写真は〈バドミントン-CA〉

キャンバス製甲被／甲被の内側に皮革補強付／爪先革補強付

足首保護パット付／白にライトグリーンのアシックスタイガー・ストライプ

サイズ 22.5～28.0 標準小売価格 ¥3,700

株式会社 アシックス



# RSL

# VICTOR

## 全国大会使用球に公認。

### ヘアピンショットを可能にしたナイロン球

全英大会の公認球として世界的に有名なRSL。このRSLが開発したナイロンシャトル《RSLビクター》が、いまプレーヤーの間でたいへんな評判。これまでナイロン球の限界といわれてきたヘアピンショットを、この《ビクター》は、水鳥球と同じ飛行で打つことができます。シャトル革命を予測させるナイロン球による自在なネットプレー——世界中のプレーヤーが拍手で迎えました。

### 学生プレーヤーに朗報！

このRSLナイロンシャトル《ビクター》が、全国中学生大会の使用球として日本バドミントン協会の公認を受けました。続けて、高校・大学・一般の大会へとその輪が広がっていくことが予想されています。性能が水鳥球に匹敵するばかりか、耐久力と打球感ではそれをはるかにしのぐこのRSL《ビクター》。とくに練習量の多い学生プレーヤーにとっては魅力といえましょう。ゴーセンでは、このRSL《ビクター》を一手に販売。日本のプレーヤーにお届けしています。練習・試合にぜひお試しください。

**No.256 RSLビクター**  
10個 ¥2,450  
全国中学大会公認使用球  
日本バドミントン協会検定合格球



本社 ● 〒540 大阪市東区豊津町4 ☎ (06) 342-5816(代)  
東京支店 ● 〒111 東京都台東区蔵前4-14-2 ☎ (03) 862-6576(代)  
福岡支店 ● 〒810 福岡市中央区薬院1-4-8 ☎ (092) 712-5247(代)  
北陸支店 ● 〒921 石川県金沢市横川7-22 ☎ (0762) 47-0200(代)